

山口県中学校柔道選手権大会 成績一覧表

R5 7/22,23

	1位	2位	3位	3位
団体女子	高川学園中学校	長門市立深川中学校	小串柔道教室スポーツ少年団	岩国市立由宇中学校
団体男子	高川学園中学校	周南市立富田中学校	防府地区少年武道錬成会	周南市立岐陽中学校
柔道女子個人40kg級	福森 彩里 岩国市立由宇中学校	中山 朝喜 宇部市立上宇部中学校	河島 柚姫 小串柔道教室スポーツ少年団	入江 愛夢 松美柔道クラブ
柔道女子個人44kg級	谷野早柚季 西京少年柔道クラブ	田中 心櫻 防府市立桑山中学校	金本 煌央 周南市立富田中学校	岡藤 望未 周南市立岐陽中学校
柔道女子個人48kg級	河野 心詩 高川学園中学校	豊田 花菜 下関警察柔道スポーツ少年団	向野ひかる 小串柔道教室スポーツ少年団	姫野 桜菜 光市立島田中学校
柔道女子個人52kg級	高橋 結愛 高川学園中学校	川口唯依奈 高川学園中学校	大石 吏摩 岩国市立由宇中学校	舛本 結彩 高川学園中学校
柔道女子個人57kg級	川口 紗良 高川学園中学校	山本 莉愛 岩国市立由宇中学校	田中 莉珠 山口市立小郡中学校	霜山 徠楽 萩柔道協会
柔道女子個人63kg級	平瀬 優姫 長門市立深川中学校	金子 美姫 萩柔道協会	若山 美桜 高川学園中学校	岩本 彩愛 高川学園中学校
柔道女子個人70kg級	岡村美瑠々 高川学園中学校	中本 琴音 宇部市立常盤中学校	玉野 朝海 周南市立富田中学校	志岐 陽向 長門市立深川中学校
柔道女子個人70kg超級	弘中 杏 高川学園中学校	河野 彩美 長門市立深川中学校	徳原 碧芭 長門市立深川中学校	
柔道男子個人50kg級	上田 怜央 高川学園中学校	東影 颯士 周南市立富田中学校	津田 斗真 長門市立深川中学校	河村 和士 山口市立鴻南中学校
柔道男子個人55kg級	中平 嵐士 山口市立小郡中学校	藤本 勇斗 長門柔道スポーツ少年団	三好 祐真 長門柔道スポーツ少年団	古川 将暉 岩国市立東中学校
柔道男子個人60kg級	幸島亜都務 萩市立萩東中学校	大石 健生 下関市立東部中学校	地頭所雄斗 西京少年柔道クラブ	丁 昱霖 高川学園中学校
柔道男子個人66kg級	前田 泰成 周南市立富田中学校	坂元 暉 岩国市立川下中学校	有泉 昊 高川学園中学校	梶原 翔吾 高川学園中学校
柔道男子個人73kg級	平松 央奨 周南市立富田中学校	竹下 快成 高川学園中学校	永塚 武流 高川学園中学校	槇 佑将 下関警察柔道スポーツ少年団
柔道男子個人81kg級	田中 温己 西京少年柔道クラブ	沖村 拓海 周南市立富田中学校	井上 太雅 高川学園中学校	能見 凧人 周南市立岐陽中学校
柔道男子個人90kg級	王 瀚墨 高川学園中学校	大岡 純也 下関警察柔道スポーツ少年団	中嶋誠一郎 周南市立岐陽中学校	村田 淳希 岩国市立東中学校
柔道男子個人90kg超級	徳山 優貴 高川学園中学校	姜 雪哲 下松市立末武中学校	大石 健生 高川学園中学校	

女子団体トーナメント

第1試合場



第2試合場



第3試合場

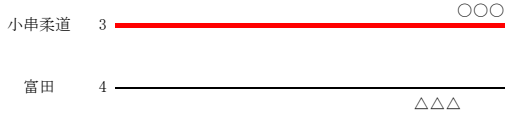

第4試合場



女子団体決勝リーグ

	高川学園	深川	小串柔道	由宇	勝	負	分	順位
高川学園		× △×○	○ ○×○	○ ○○○	2	0	1	1
深川	× ○×△		○ ○×○	○ ○×○	1	0	1	2
小串柔道	△ △×△	△ △×△		× △○×	0	2	1	3
由宇	△ △△△	△ △×△	× ○△×		0	2	1	4

男子団体トーナメント

第1試合場

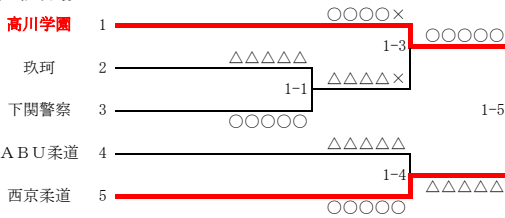

第2試合場

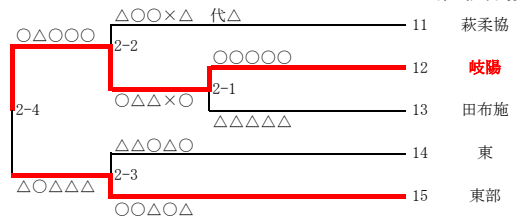

第3試合場

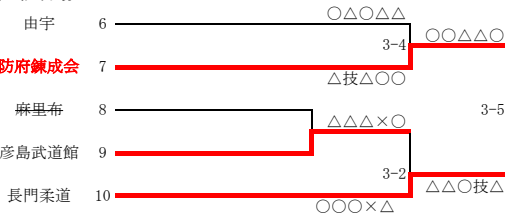

第4試合場

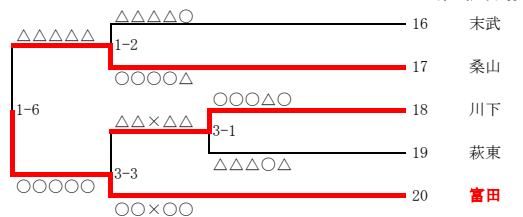

男子決勝リーグ * 当日抽選で位置決定

	富田	高川学園	岐陽	防府錬成会	勝	負	分	順位
富田		△ △△△××	○ ○○○○○	○ ○○○○○	2	1	0	2
高川学園	○ ○○○××		○ ○○○○○	○ ○○○○○	3	0	0	1
岐陽	△ △△△△△	△ △△△△△		△ ○△○△△	0	3	0	4
防府錬成会	△ △△△△△	△ △△△△△	○ △○△催技		1	2	0	3

40kg級 (第2試合場)

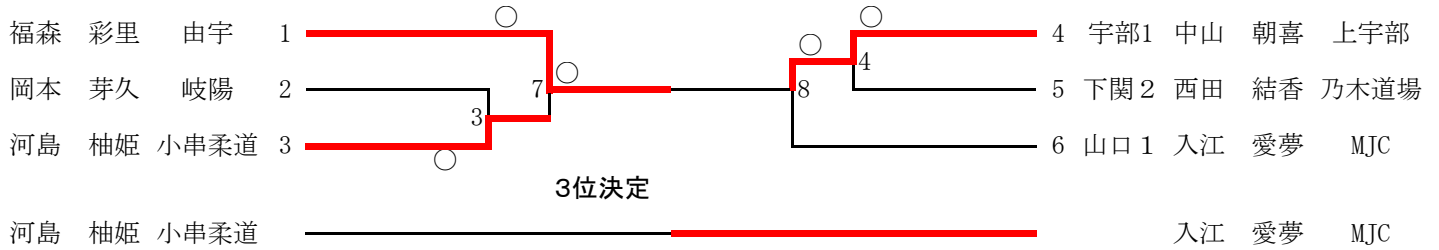

44kg級 (第2試合場)

		谷野早柚季	金本 煌央	岡藤 望未	田中 心櫻	勝	負	順位
谷野早柚季	西京柔道		技	○	僅	3	0	1
金本 煌央	富田	△		○	△	1	2	3
岡藤 望未	岐陽	△	△		△	0	3	4
田中 心櫻	桑山	△	○	○		2	1	2

48kg級 (第2試合場)

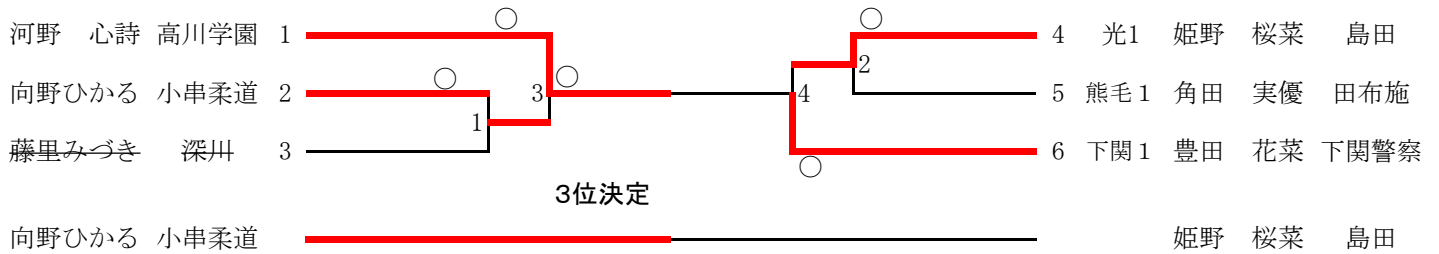

52kg級 (第2試合場)

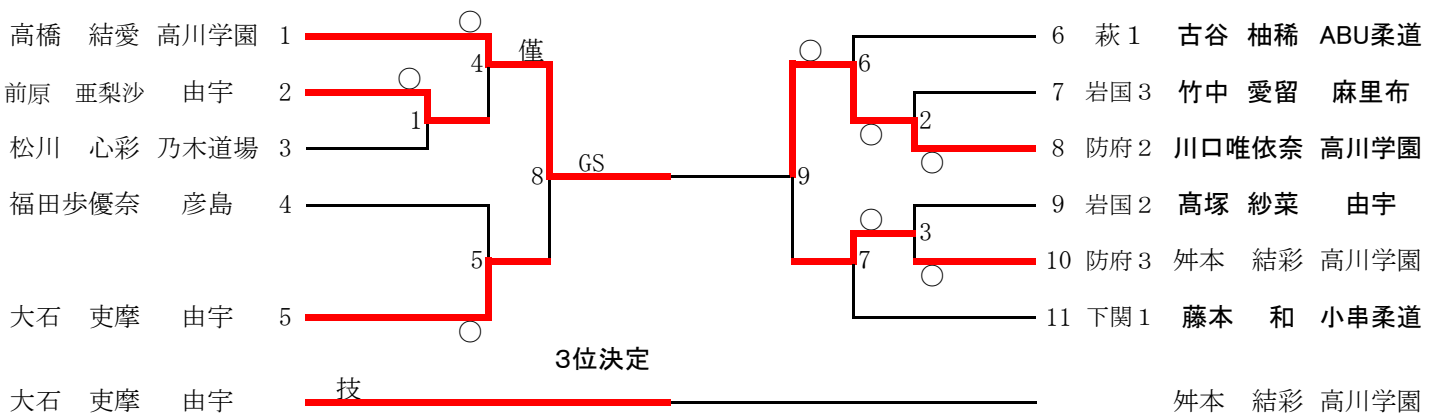

57kg級 (第2試合場)

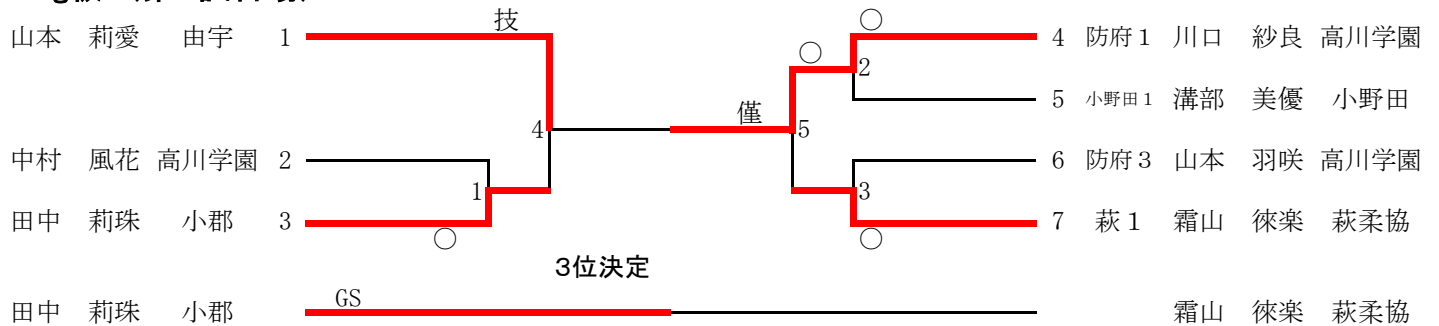

63kg級 (第2試合場)

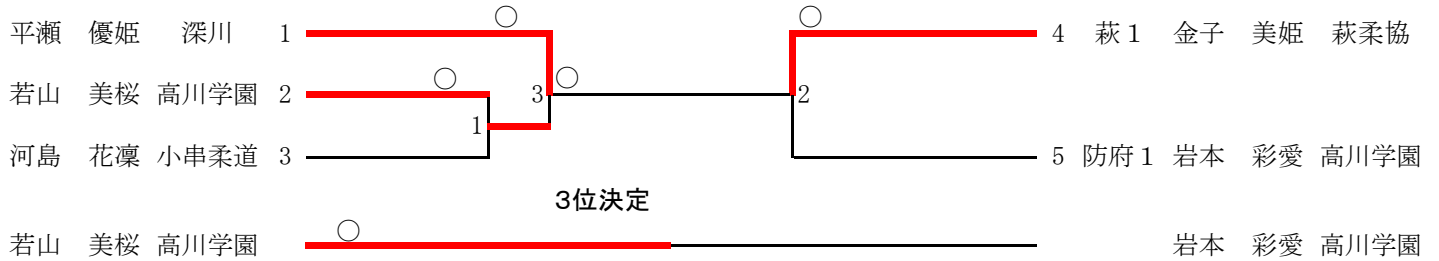

70kg級 (第2試合場)

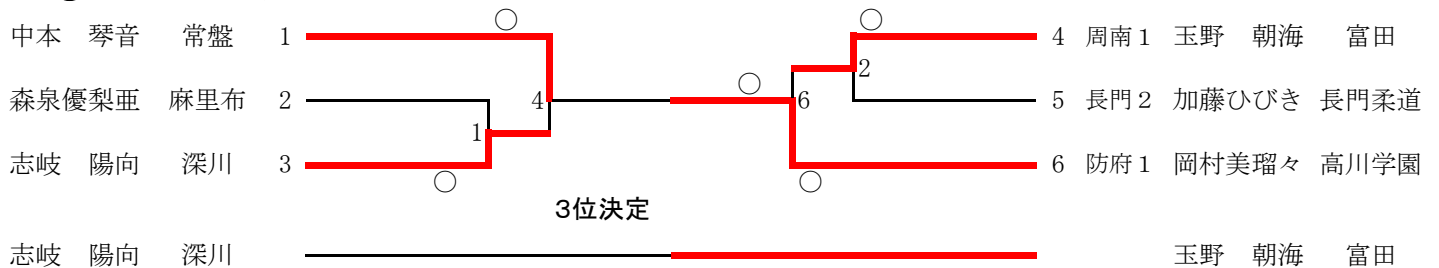

70kg超級 (第2試合場)

	河野 彩美	徳原 碧芭	弘中 杏	勝	負	順位
河野 彩美	深川	○	△	1	1	2
徳原 碧芭	深川	△	△	0	2	3
弘中 杏	高川学園	○	○	2	0	1

50kg級(第1試合場)

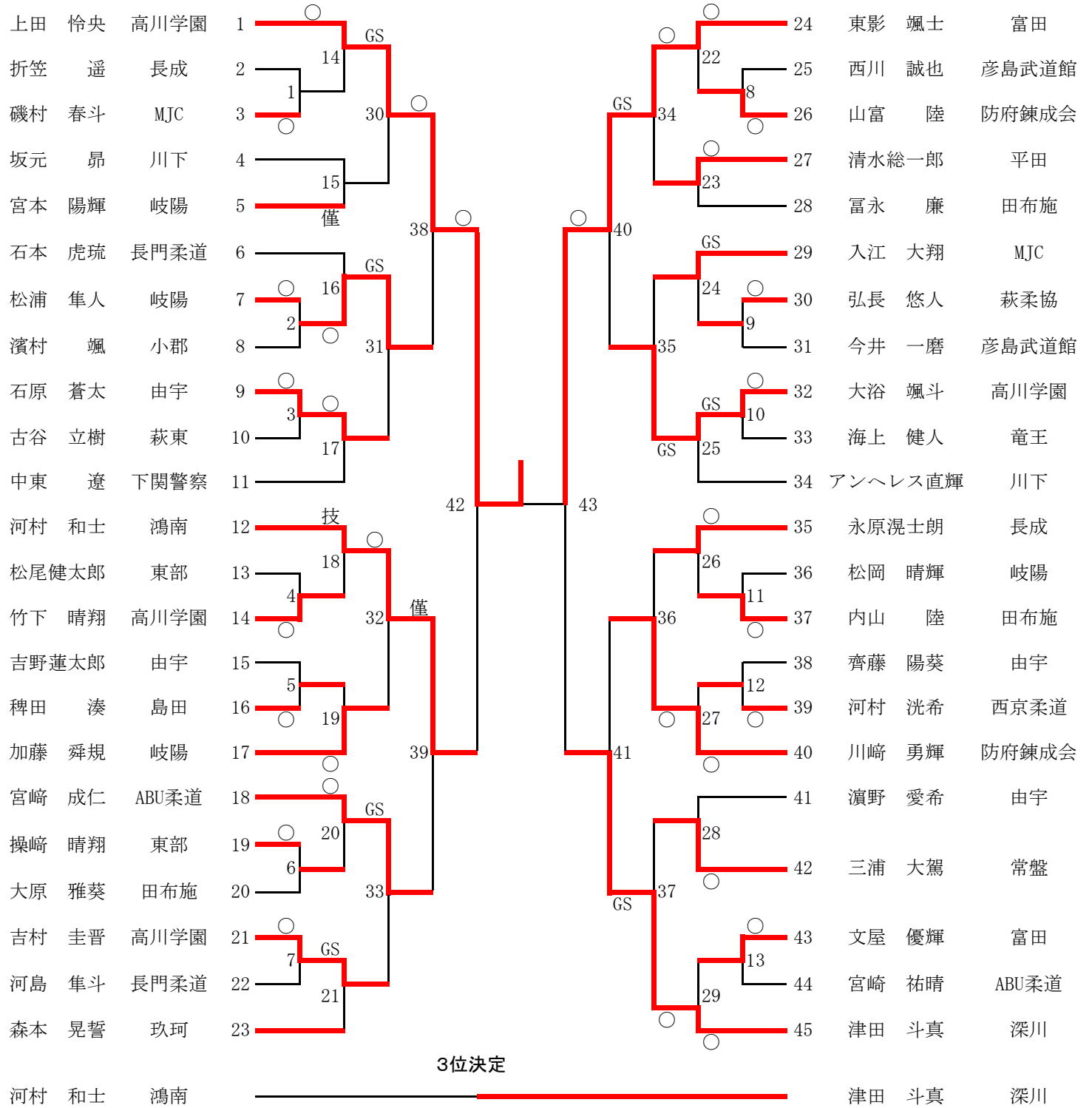

55kg級 (第3試合場)

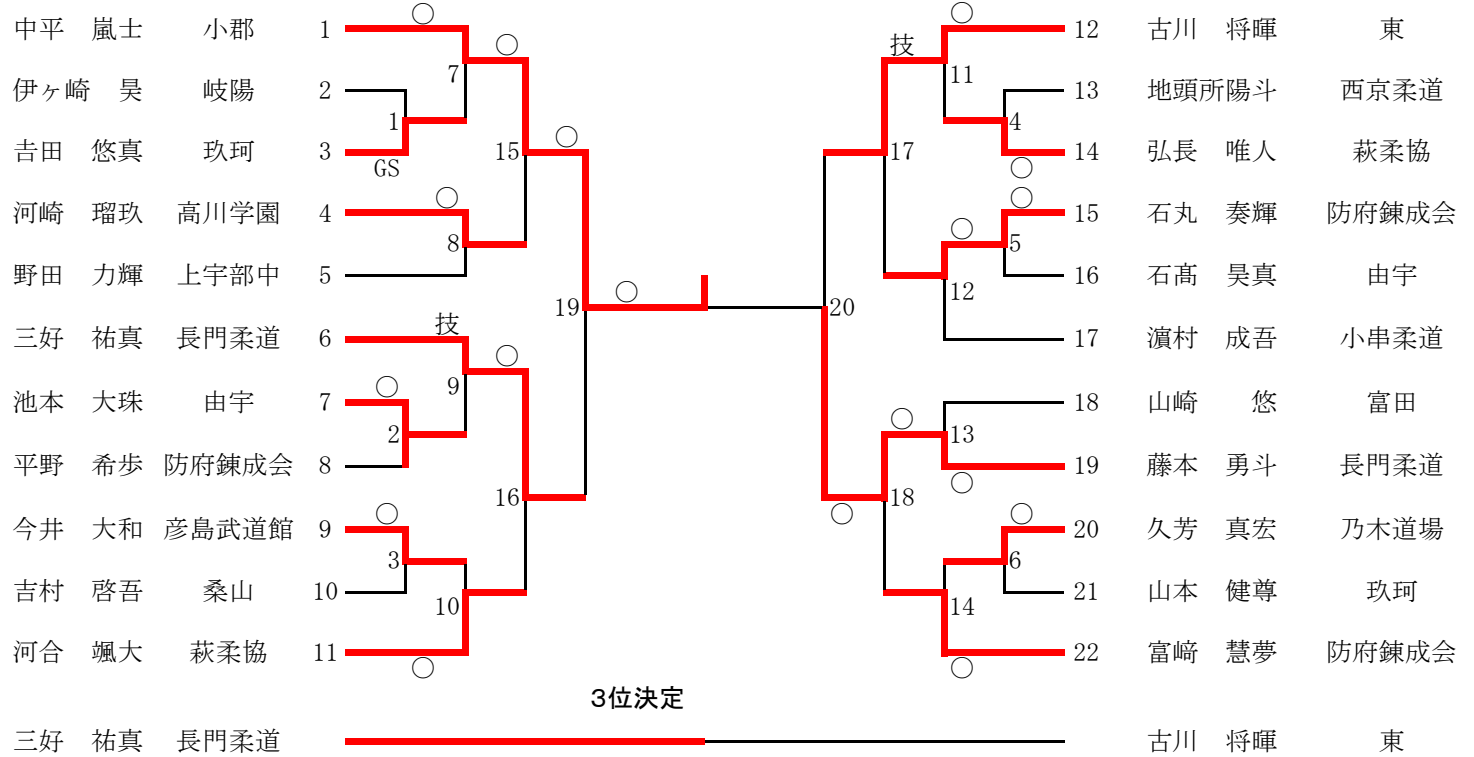

60kg級 (第3試合場)

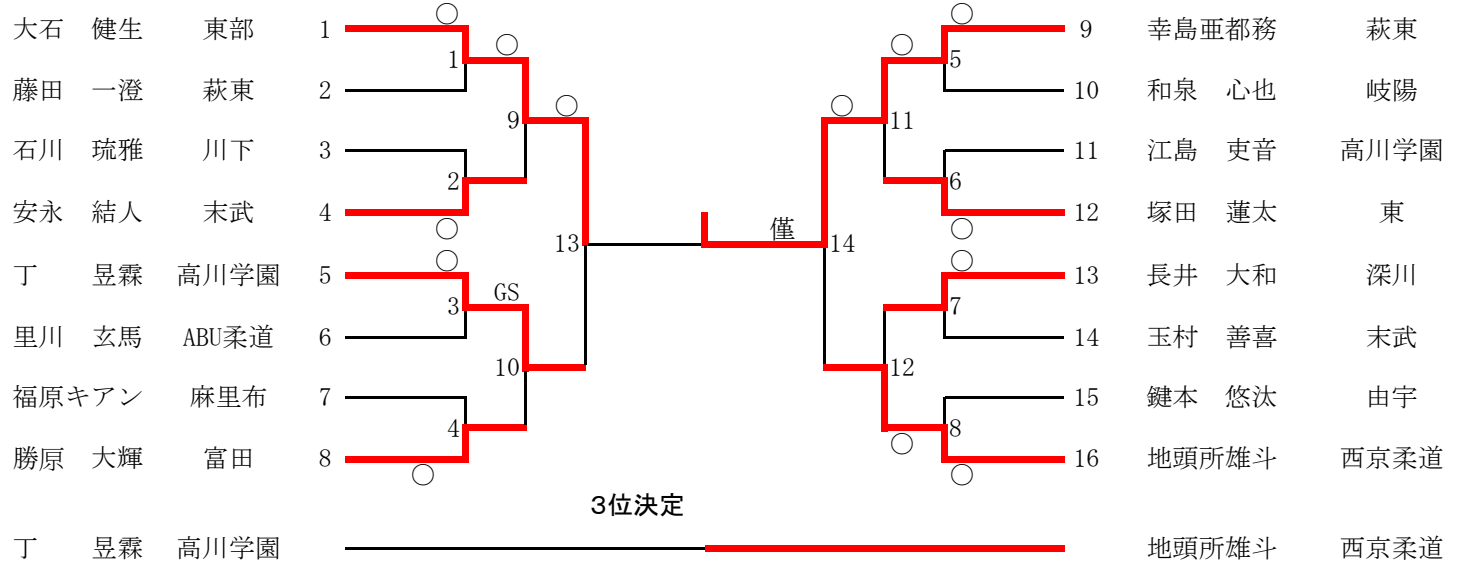

66kg級 (第4試合場)

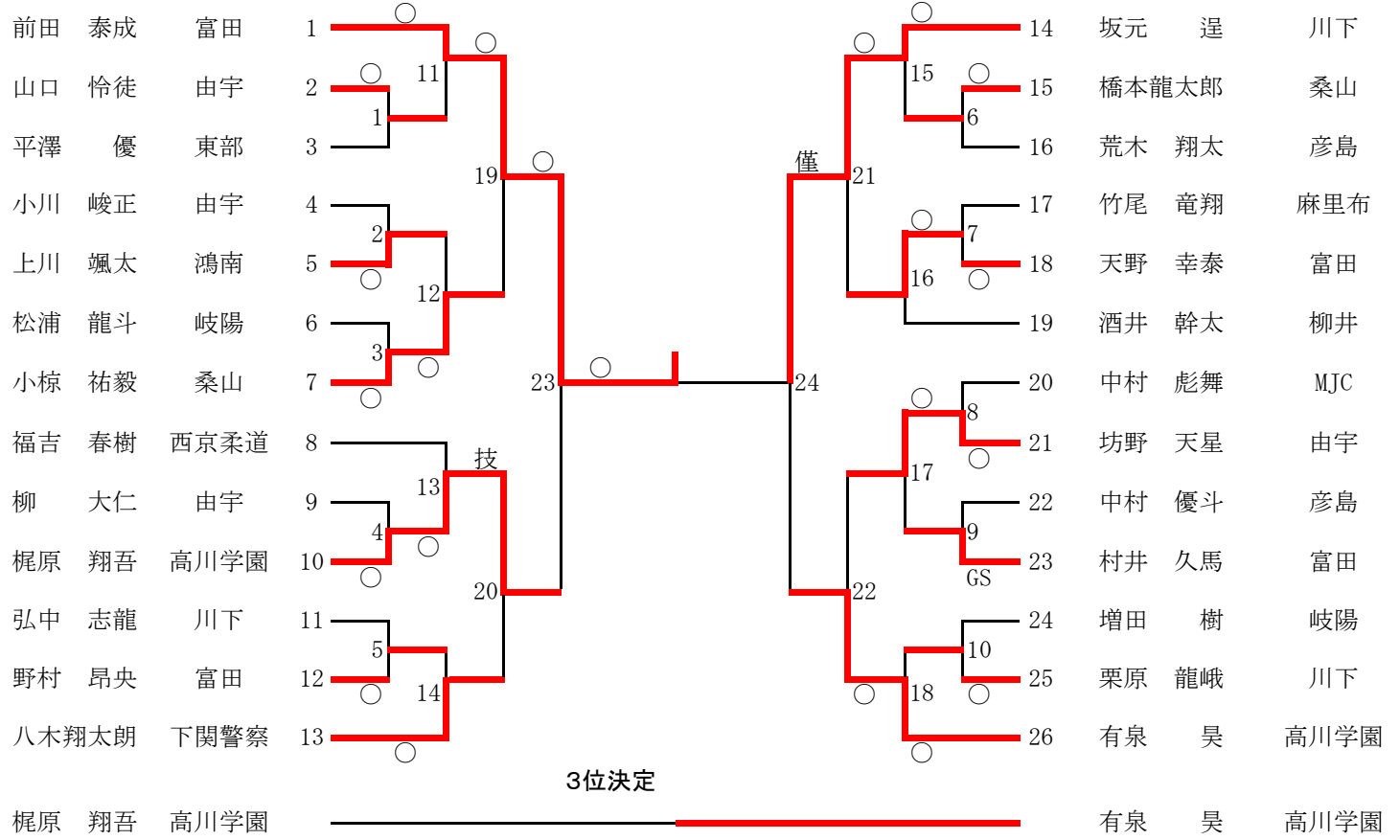

73kg級 (第3試合場)

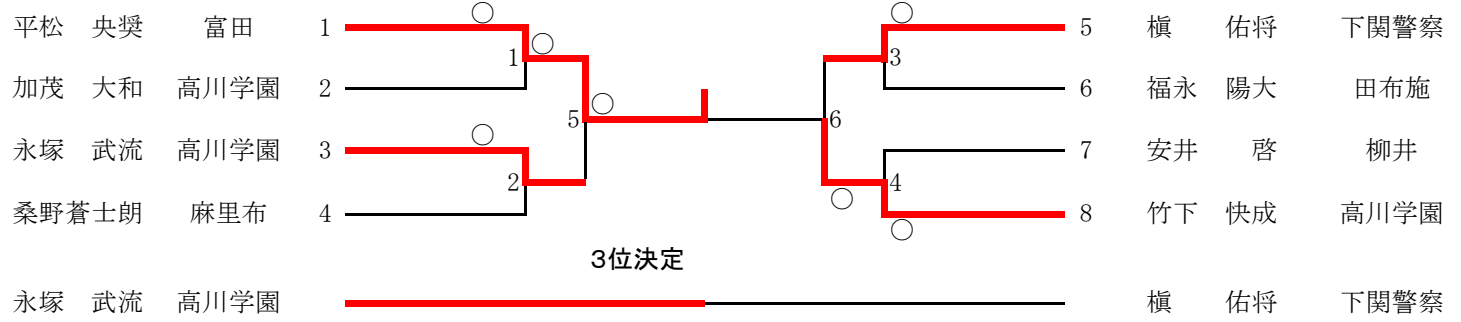

81kg級 (第4試合場)

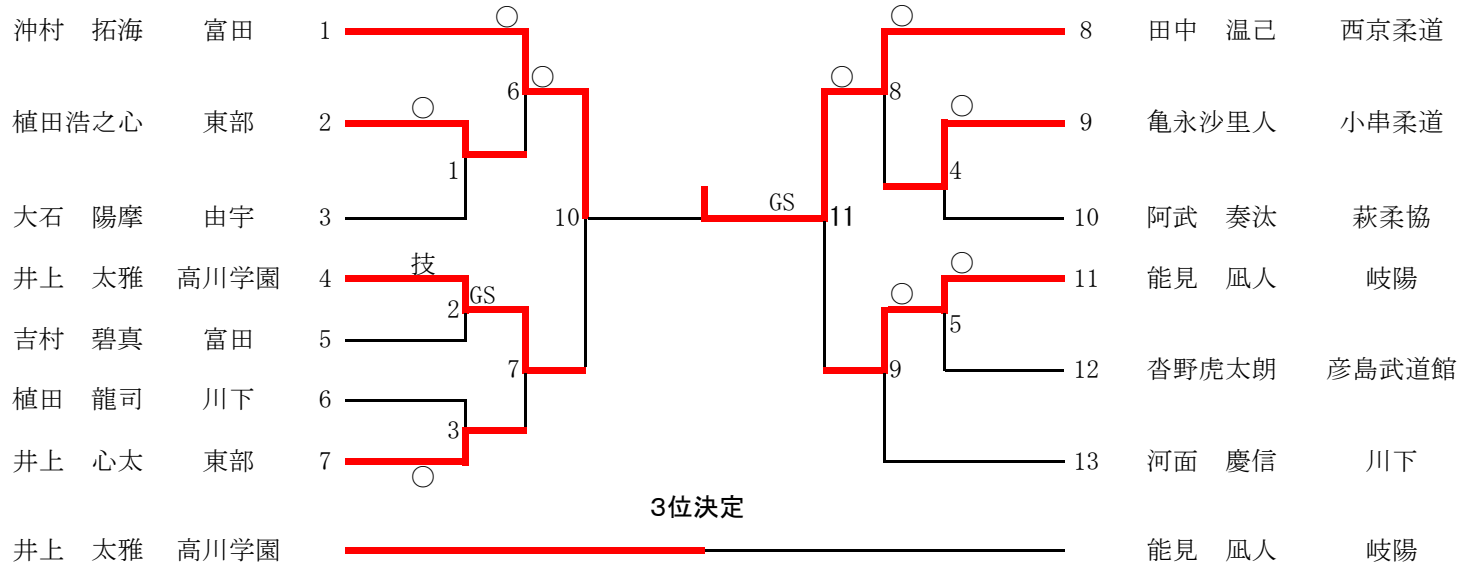

90kg級（第4試合場）

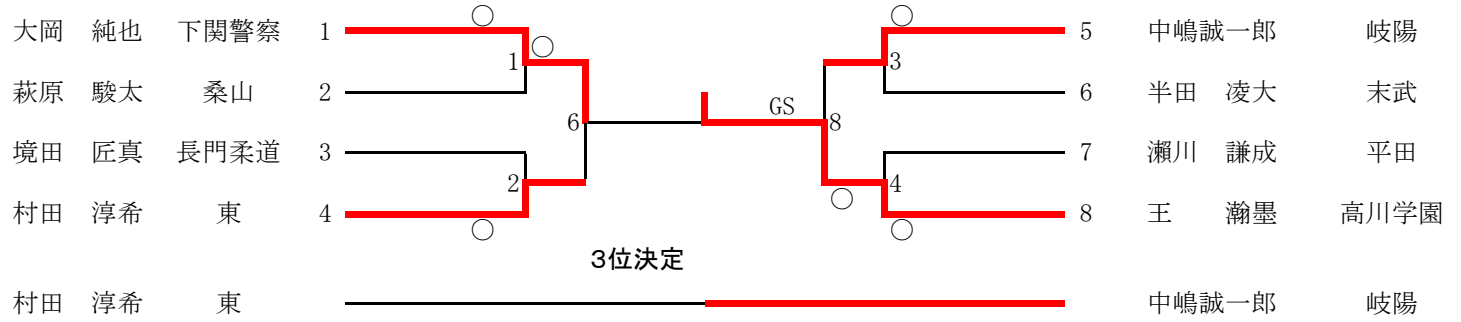

90kg超級（第4試合場）

		徳山 優貴	大石 健生	姜 雪哲	勝	負	順位
徳山 優貴	高川学園		○	僅	2	0	1
大石 健生	高川学園	△		△	0	2	3
姜 雪哲	末武	△	○		1	1	2