

成 績 一 覧

大会名 第68回山口県高等学校総合体育大会柔道競技

日 時 団 体 戦 平成29年6月3日(土)
個 人 戦 平成29年6月4日(日)

会 場 萩ウエルネスパーク 萩武道館

連絡先 山口県立宇部中央高等学校 林 竜太郎

団体戦(男子)

順 位	1	2	3	3
校 名	高川学園	高 水	早 鞆	小野田工業

団体戦(女子)

順 位	1	2	3	3
校 名	西 京	聖 光	田布施農工	高川学園

男子個人戦

60 kg級	順位	1	2	3	3
	氏名	日吉 徹	大木 礁瑚	木村 俊	薦田 遥輝
	校名	宇部西	萩	早 鞆	高川学園
	学年	3	2	3	1
66 kg級	順位	1	2	3	3
	氏名	森田 悠暉	安野 洸平	小山 代悟	山本 航太
	校名	萩	徳 山	高川学園	高 水
	学年	3	1	3	3
73 kg級	順位	1	2	3	3
	氏名	神部 篤哉	早本 桃悠	平川 正也	末次 駿風
	校名	高川学園	高 水	小野田工業	徳 山
	学年	3	3	3	1
81 kg級	順位	1	2	3	3
	氏名	河村 充	西庄 慶人	青木龍太郎	金子将太郎
	校名	高川学園	高 水	高川学園	高川学園
	学年	3	1	2	3
90 kg級	順位	1	2	3	3
	氏名	岩本 修武	佐藤 佳己	石山 泰斗	福場 大曜
	校名	高川学園	高 水	小野田工業	高川学園
	学年	3	2	2	3
100 kg級	順位	1	2	3	3
	氏名	竹村 侑大	渡邊 亮太	貞廣 龍翔	川崎 弥
	校名	高 水	高川学園	高川学園	小野田工業
	学年	3	3	1	3
100 kg超級	順位	1	2	3	3
	氏名	大和 拓海	菅本 直志	立石 雷己	関谷 竜生
	校名	小野田工業	高川学園	早 鞆	早 鞆
	学年	3	1	2	1

女子個人戦

48 kg級	順位	1	2	3	3
	氏名	名和田千紘	平川 鈴奈	井田 結菜	安永くるみ
	校名	高川学園	高川学園	聖 光	高川学園
	学年	1	3	2	3
52 kg級	順位	1	2	3	3
	氏名	齊藤むつみ	原野 晴南	田中 亨佳	古屋 碧
	校名	西 京	西 京	聖 光	高川学園
	学年	3	2	2	3
57 kg級	順位	1	2	3	3
	氏名	青野 南美	永田 七海	山本 佳那	中村 溪希
	校名	豊 浦	聖 光	西 京	高川学園
	学年	2	3	2	2
63 kg級	順位	1	2	3	3
	氏名	守友 あみ	名和田安純	和田あおい	田香 夏実
	校名	聖 光	高川学園	西 京	聖 光
	学年	3	3	1	2
70 kg級	順位	1	2	3	3
	氏名	尾潟 和希	池鯉鮒優花	小林 美結	久保 成美
	校名	西 京	西 京	宇部商業	高川学園
	学年	2	1	1	1
78 kg級	順位	1	2	3	3
	氏名	宮本 好	橋本 涼香		
	校名	高川学園	聖 光		
	学年	3	3		
78 kg超級	順位	1	2	3	3
	氏名	上林 実優	黒政 麗奈	黒田 凧沙	
	校名	西 京	聖 光	田布施農工	
	学年	3	3	3	

第68回山口県高等学校総合体育大会柔道競技

男子団体試合

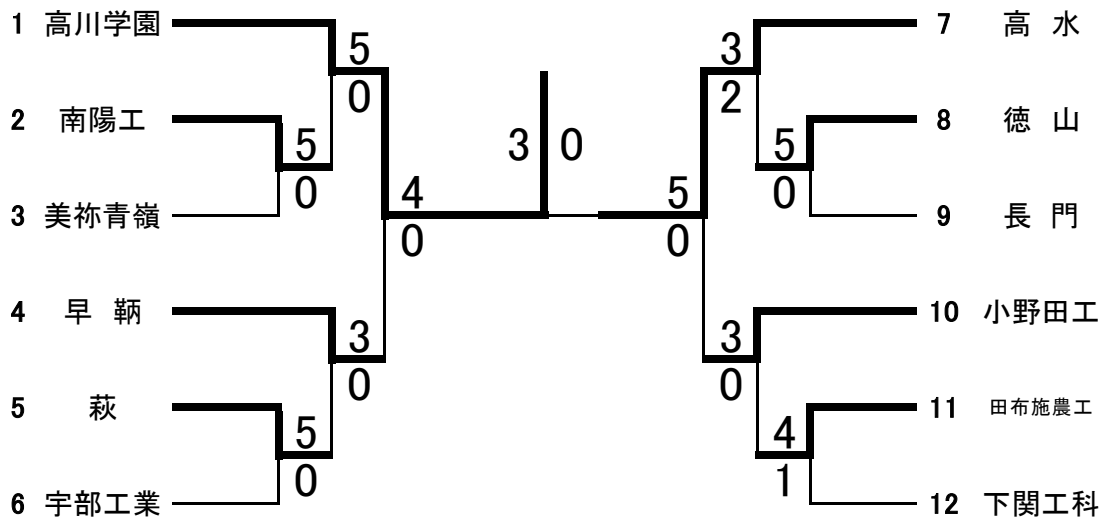

女子団体試合

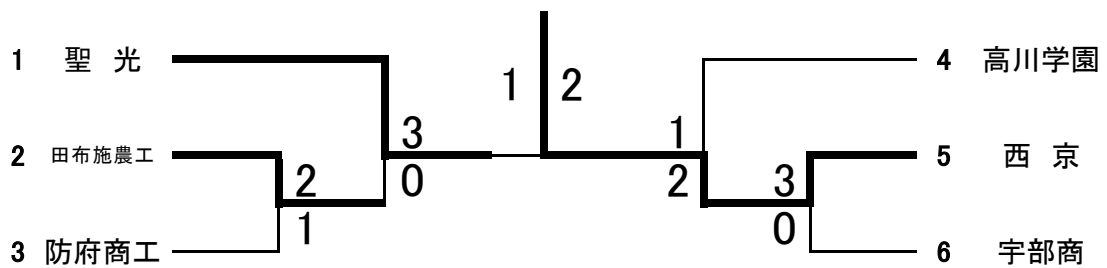

男子60kg級

※3回戦以後は再抽選後トーナメント戦を行う。

No	氏名	学校名	順位	地区名
1	安野 哲平	徳山	1	徳山
2			5	下関
3			5	宇部
4			3	岩柳
5	日吉 徹	宇部西	1	宇部
6			5	岩柳
7	前川 佑太	美祢青嶺	5	長北
8	高野莞太郎	防府商工	3	山防
9	大木 礁瑚	萩	1	長北
10	中村 竜也	高川学園	5	山防
11			5	徳山
12	古田 大晟	下関工科	3	下関
13	木村 俊	早 鞆	1	下関
14			6	徳山
15			4	岩柳
16	光原 央都	宇部工業	3	宇部
17	弘津 哲哉	田布施農工	1	岩柳
18			6	宇部
19	藤井 翔太	防府商工	4	山防
20	榮 惟樹	萩	3	長北
21	原田 竜馬	高川学園	1	山防
22	本永 大祐	大津緑洋	6	長北
23	稲田 優希	豊 浦	4	下関
24	能見 陸人	南陽工業	3	徳山
25	柳井 優輝	南陽工業	2	徳山
26			6	下関
27	伊藤 諒耶	宇部工業	4	宇部
28			2	岩柳
29	武田 卓巳	小野田工業	2	宇部
30			6	岩柳
31	角屋 太一	萩	4	長北
32	薦田 遥輝	高川学園	2	山防
33	木村 和真	大津緑洋	2	長北
34			6	山防
35	山時 誠彦	南陽工業	4	徳山
36	高山 恵吾	早 鞆	2	下関

決勝トーナメント

No	氏名
1	日吉 徹
2	木村 和真
3	柳井 優輝
4	木村 俊
5	弘津 哲哉
6	原田 竜馬
7	大木 礁瑚
8	薦田 遥輝
9	安野 哲平

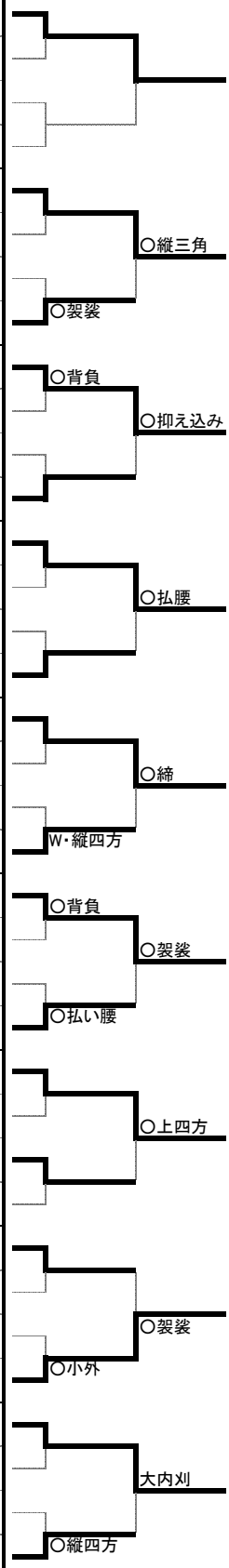

男子66kg級

※3回戦以後は再抽選後トーナメント戦を行う。

No	氏名	学校名	順位	地区名
1	小山 代悟	高川学園	1	山防
2			5	宇部
3	杉村杏太郎	田布施農工	5	岩柳
4	工藤 航平	萩	3	長北
5	山本 航太	高水	1	岩柳
6	河田 翔太	大津緑洋	5	長北
7	武嶋 祐樹	南陽工業	5	徳山
8	新久保龍之介	豊浦	3	下関
9	安野 洸平	徳山	1	徳山
10	森脇 蓮	下関工科	5	下関
11			5	山防
12	野村 直希	宇部工業	3	宇部
13	谷片 颯志	小野田工業	1	宇部
14			6	山防
15	長瀬 零司	長門	4	長北
16	前原 大空	田布施農工	3	岩柳
17	森田 悠暉	萩	1	長北
18	佐々木敬行	高水	6	岩柳
19	向野 航平	下関工科	4	下関
20	幸原 陽太	南陽工業	3	徳山
21	長岡 竜佑	早鞆	1	下関
22	佐伯 直也	南陽工業	6	徳山
23			4	宇部
24	青木 雅樹	防府商工	3	山防
25	前田 一樹	高川学園	2	山防
26			6	宇部
27	石橋 正輝	大島商船	4	岩柳
28	藤井 聖翔	萩	2	長北
29	河谷 凌甫	高水	2	岩柳
30	津田 龍星	萩	6	長北
31	奥田 響介	南陽工業	4	徳山
32	岡田 颯太	早鞆	2	下関
33	吉浦 明宏	徳山	2	徳山
34			6	下関
35			4	山防
36	芦田 龍誠	宇部工業	2	宇部

決勝トーナメント

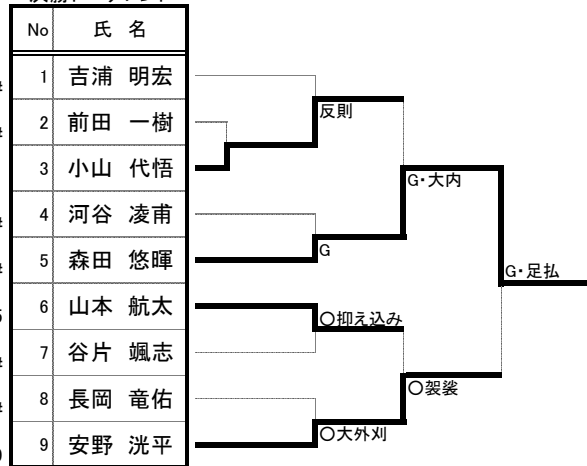

男子73kg級

※3回戦以後は再抽選後トーナメント戦を行う。

No	氏名	学校名	順位	地区名
1	早本 桃悠	高水	1	岩柳
2	空田 一輝	豊浦	5	下関
3			5	宇部
4	中西 海斗	美祢青嶺	3	長北
5	河野 真大	小野田工業	1	宇部
6	渡邊きずな	美祢青嶺	5	長北
7			5	山防
8	原田 晃輔	徳山高専	3	徳山
9	神部 篤哉	高川学園	1	山防
10			5	徳山
11			5	岩柳
12	森脇 仁	豊浦	3	下関
13	北川 大	早鞆	1	下関
14			6	岩柳
15	菊池波瑠真	長門	4	長北
16	富田 悠斗	宇部西	3	宇部
17	原田 大成	萩	1	長北
18			6	宇部
19	岸田 直樹	山口県桜ヶ丘	4	徳山
20	表川 大悟	山口	3	山防
21	末次 駿風	徳山	1	徳山
22			6	山防
23	先村 龍我	早鞆	4	下関
24	藤中 琉陽	高水	3	岩柳
25	綿野 和也	高水	2	岩柳
26			6	下関
27	今村寿希也	宇部鴻城	4	宇部
28	廣田 光佑	萩	2	長北
29	平川 正也	小野田工業	2	宇部
30	守友 泰雅	萩	6	長北
31			4	山防
32	小山 大地	徳山	2	徳山
33	財津 唯人	高川学園	2	山防
34			6	徳山
35	倉本 海斗	岩国工	4	岩柳
36	中村 篤宏	早鞆	2	下関

決勝トーナメント

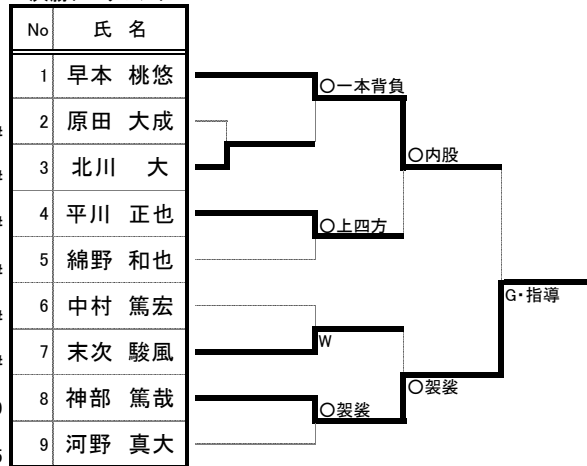

男子81kg級

※3回戦以後は再抽選後トーナメント戦を行う。

No	氏名	学校名	順位	地区名
1	中本 督将	南陽工業	1	徳山
2	北村 光	田布施農工	5	岩柳
3	中山 優弥	高川学園	5	山防
4			3	下関
5	河村 充	高川学園	1	山防
6			5	下関
7			5	宇部
8			3	長北
9	花田 雄俊	宇部	1	宇部
10			5	長北
11			5	徳山
12	西庄 慶人	高水	3	岩柳
13	弘津 亨	高水	1	岩柳
14			6	徳山
15			4	下関
16	泉 凜人	高川学園	3	山防
17	今崎 拓馬	早 鞆	1	下関
18	青木龍太郎	高川学園	6	山防
19			4	長北
20	伊藤 拓真	宇部工業	3	宇部
21	赤川 大介	長 門	1	長北
22			6	宇部
23	中重 晴貴	高水	4	岩柳
24	田中 星丞	徳山	3	徳山
25	田中 智己	南陽工業	2	徳山
26			6	岩柳
27	竹内 惇	山口	4	山防
28			2	下関
29	金子将太郎	高川学園	2	山防
30			6	下関
31			4	宇部
32	北村 将敬	長 門	2	長北
33	伊藤 涉	宇部工業	2	宇部
34			6	長北
35	日柳 和也	下松工業	4	徳山
36	藤本 康隆	田布施農工	2	岩柳

決勝トーナメント

No	氏名
1	泉 凜人
2	田中 智己
3	金子将太郎
4	河村 充
5	藤本 康隆
6	田中 星丞
7	青木龍太郎
8	西庄 慶人
9	中山 優弥

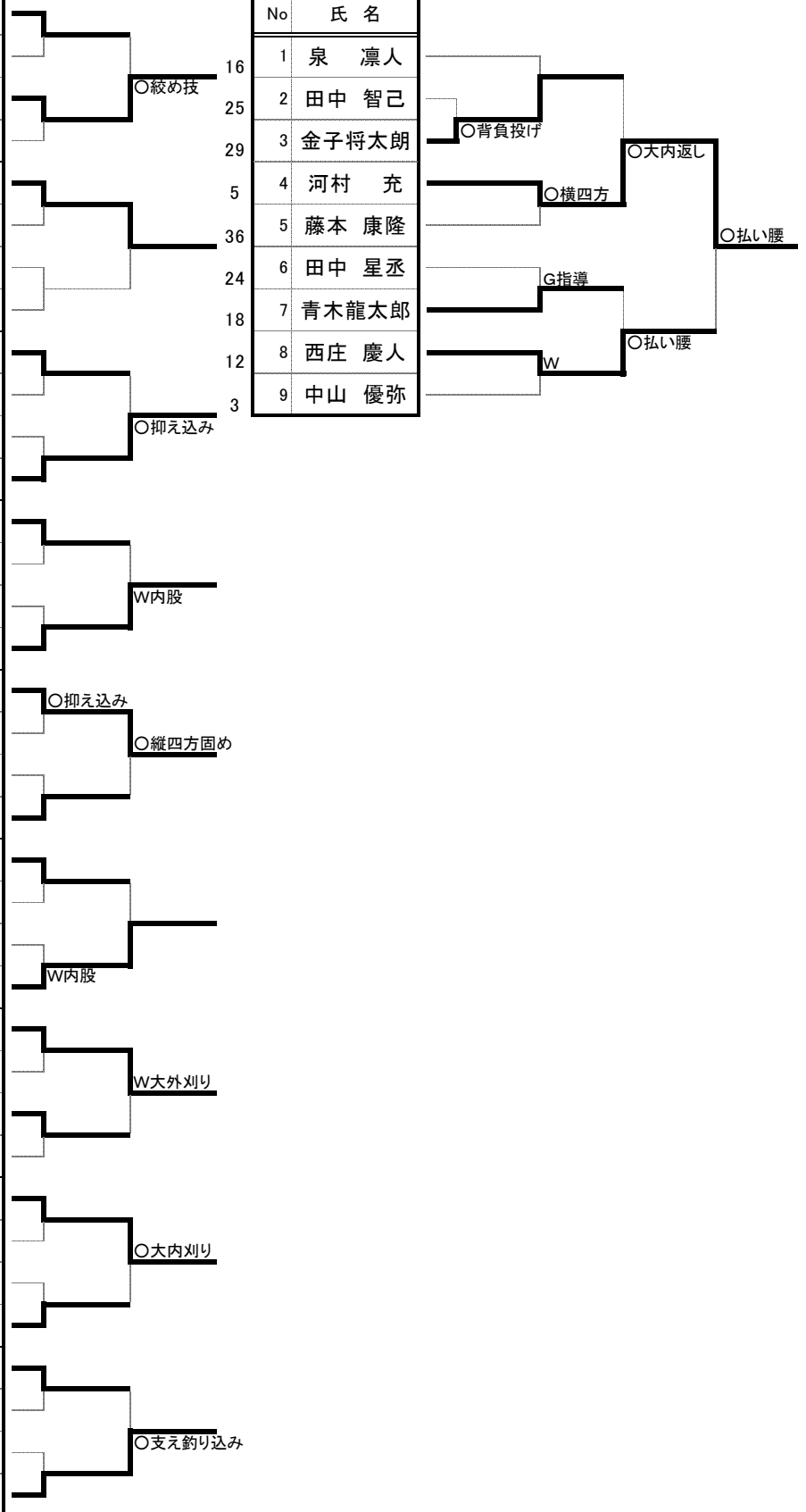

男子90kg級

※3回戦以後は再抽選後トーナメント戦を行う。

No	氏名	学校名	順位	地区名
1	児玉 力人	下松工業	1	徳山
2	藤井 紫音	田布施農工	5	岩柳
3			5	山防
4			3	宇部
5	岩本 修武	高川学園	1	山防
6			5	宇部
7			5	下関
8			3	長北
9	宗田 和志	早鞆	1	下関
10			5	長北
11			5	徳山
12	藤原 裕大	高水	3	岩柳
13	佐藤 佳己	高水	1	岩柳
14			6	徳山
15			4	宇部
16	中村 真極	高川学園	3	山防
17	石山 泰斗	小野田工業	1	宇部
18			6	山防
19			4	長北
20			3	下関
21	入江 海志	萩	1	長北
22			6	下関
23	竹中 蒼真	岩国工	4	岩柳
24			3	徳山
25	黒瀬 龍志	山口県桜ヶ丘	2	徳山
26	熊本 大樹	高水	6	岩柳
27			4	山防
28	高木 大樹	宇部中央	2	宇部
29	福場 大曜	高川学園	2	山防
30			6	宇部
31			4	下関
32			2	長北
33	関谷 竜輝	早鞆	2	下関
34			6	長北
35			4	徳山
36	綿野 拓也	田布施農工	2	岩柳

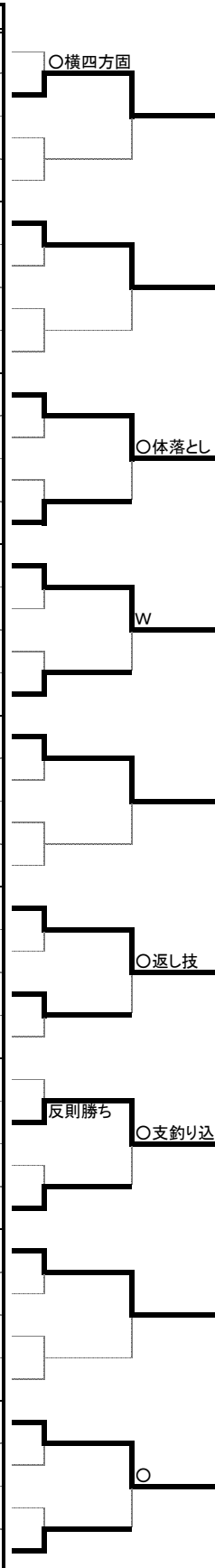

決勝トーナメント

No	氏名
1	関谷 竜輝
2	岩本 修武
3	入江 海志
4	宗田 和志
5	福場 大曜
6	佐藤 佳己
7	熊本 大樹
8	藤井 紫音
9	石山 泰斗



男子100kg級

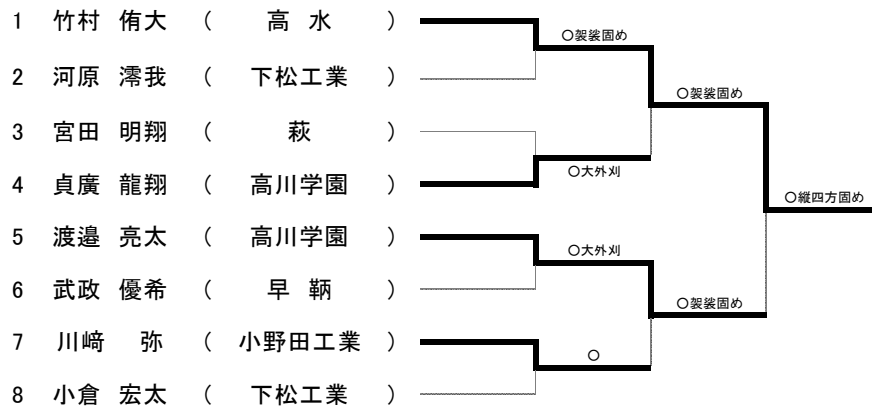

男子100kg超級

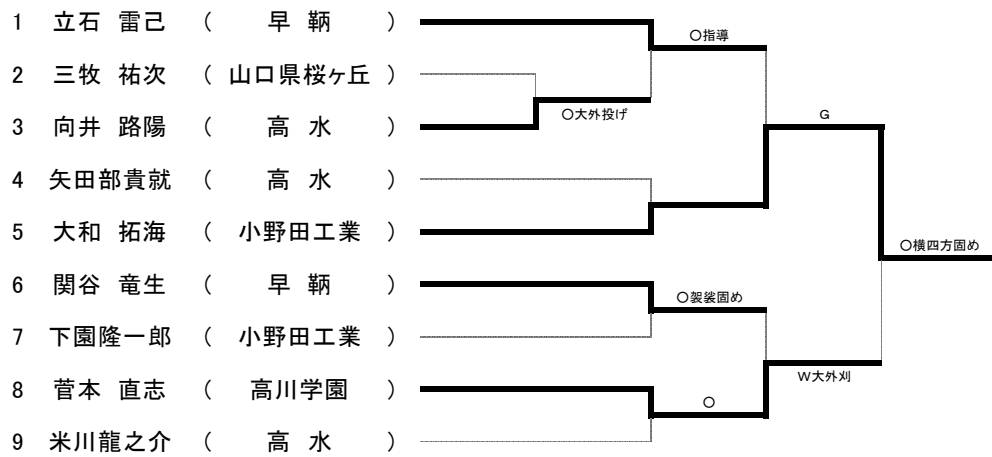

女子48kg級

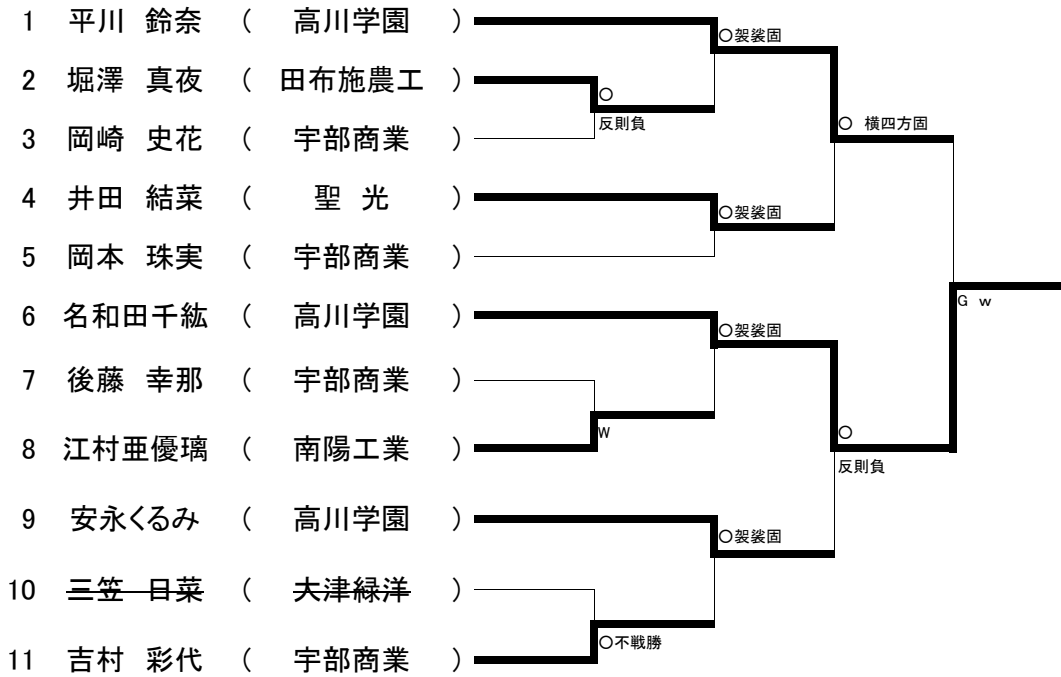

女子52kg級

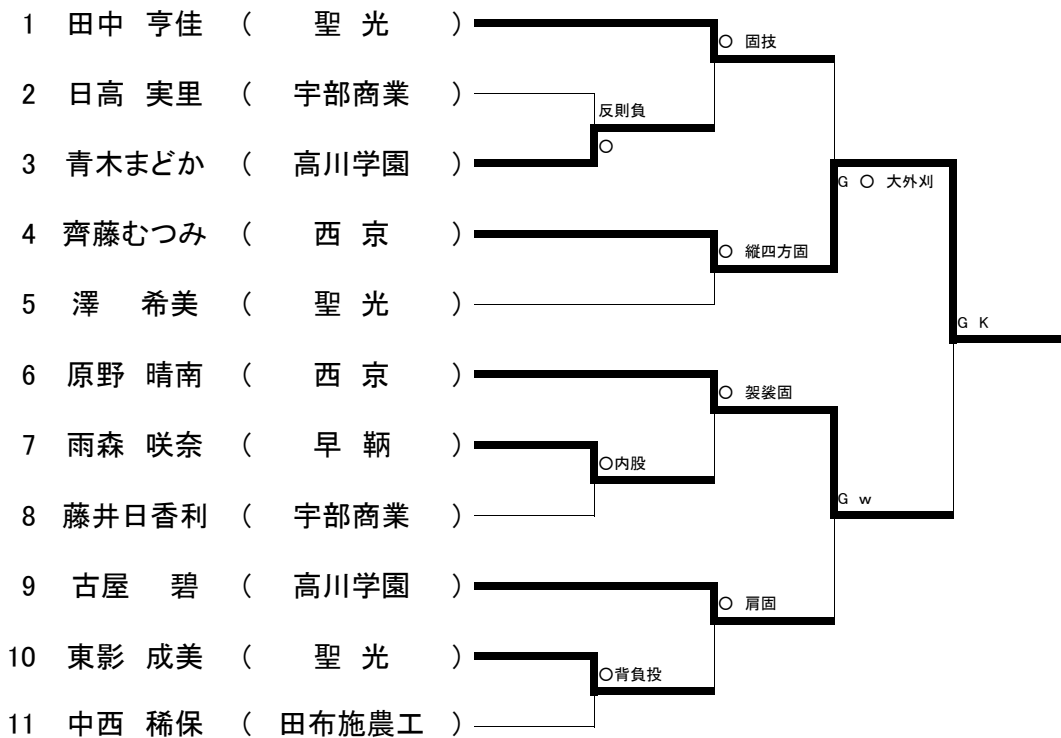

女子57kg級

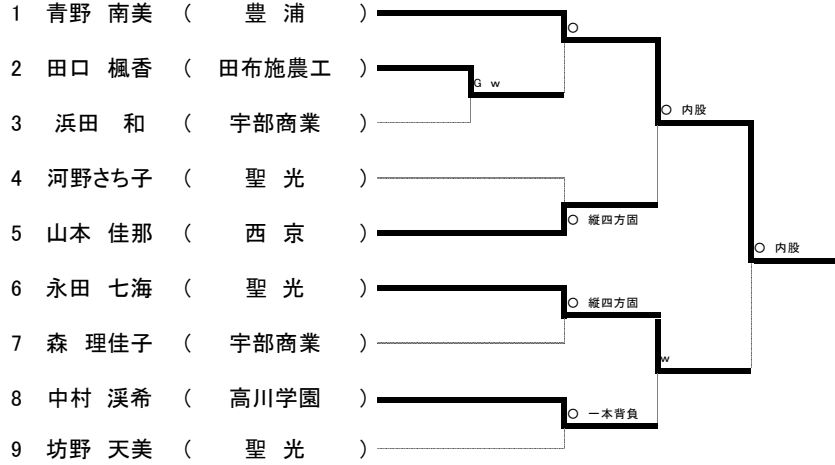

女子63kg級

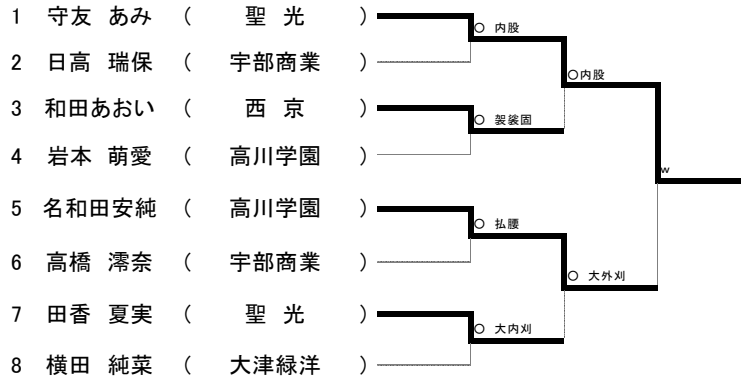

女子70kg級

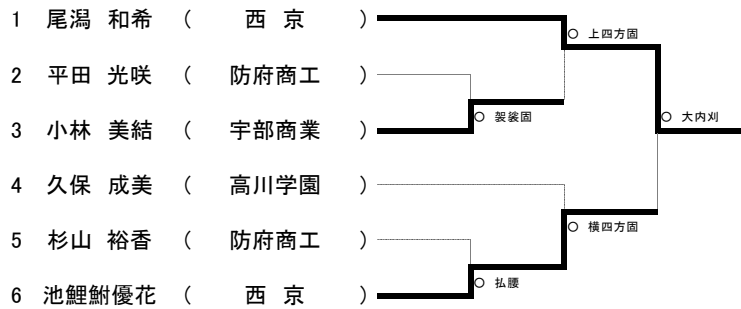

女子78kg級

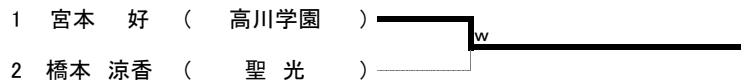

女子78kg超級

		黒田 凧沙	上林 実優	勝・負・分	順位
1	黒政 麗奈 (聖 光)	○ 払腰	△ 指導2	1-1-0	2
2	黒田 凧沙 (田布施農工)	△	△	0-2-0	3
3	上林 実優 (西 京)	○ G K	○ 後袈裟	2-0-0	1