

女子団体  
予選リーグ

A(第2試合場)	川中・文洋	末武	田布施	岐陽・須々万	勝率	延べ勝ち数	順位
川中・文洋	1	15	8				
末武		9	16				
田布施			2				
岐陽・須々万							

B(第2試合場)	萩西	平生	柳井	防府市選抜	勝率	延べ勝ち数	順位
萩西	3	17	10				
平生		11	18				
柳井			4				
防府市選抜							

C(第2試合場)	山口市選抜	玖珂	富田	萩東	勝率	延べ勝ち数	順位
山口市選抜	5	19	12				
玖珂		13	20				
富田			6				
萩東							

D(第2試合場)	殖生	由宇	小串スポ少	勝率	延べ勝ち数	順位
殖生	7	21				
由宇		14				
小串スポ少						

決勝トーナメント (各リーグ1位が進出)

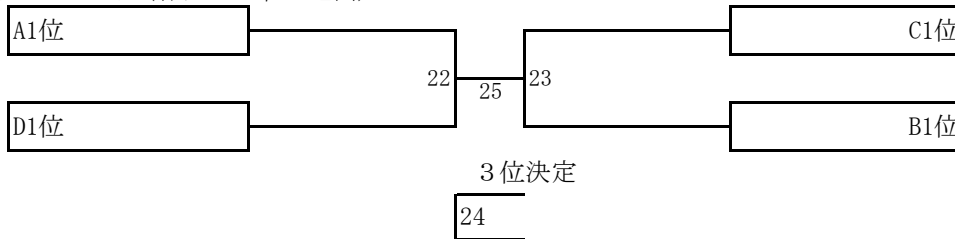

男子団体(第1試合場)

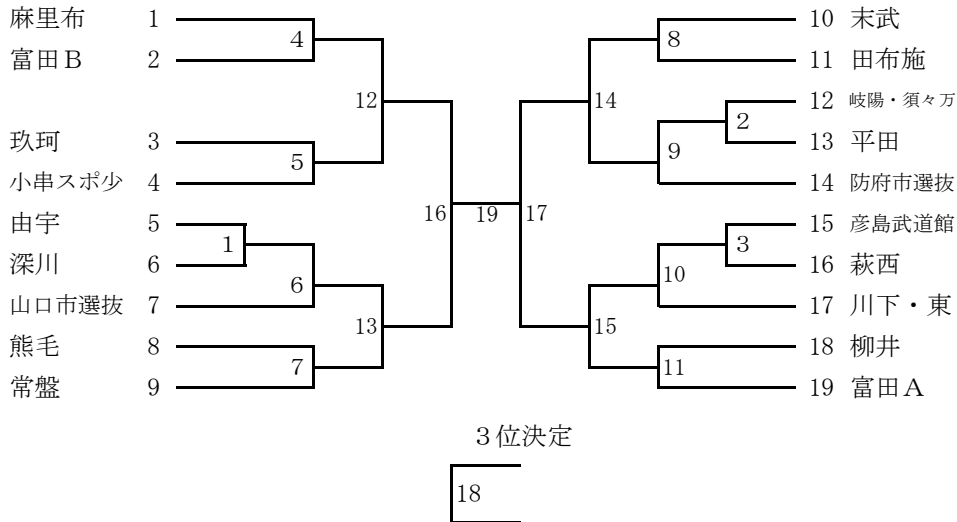

試合順ならびに試合場	第1試合場	第2試合場
1 男女団体予選	男子ベスト4決定まで	女子予選全リーグ
2 男女団体順位決定戦	男子準決勝以上	女子決勝トーナメント
個人戦試合会場	第1試合場 第2試合場	第3試合場 第4試合場
1 女子個人戦		全階級
2 男子個人戦	50kg級 55kg級	66kg級
	60kg級 81kg級	73kg級 81kg超級
	31試合 32試合	29試合 35試合
個人戦3位決定戦・決勝試合会場	第1試合場	第2試合場
3 個人戦3位決定戦	男子3位決定	女子3位決定
4 女子個人戦決勝	軽いクラスから	
5 男子個人戦決勝	軽いクラスから	

団体戦試合場

ステージ	第1試合場	第2試合場
------	-------	-------

個人戦試合場

ステージ	第1試合場	第3試合場
	第2試合場	第4試合場

40kg級 (第4試合場)

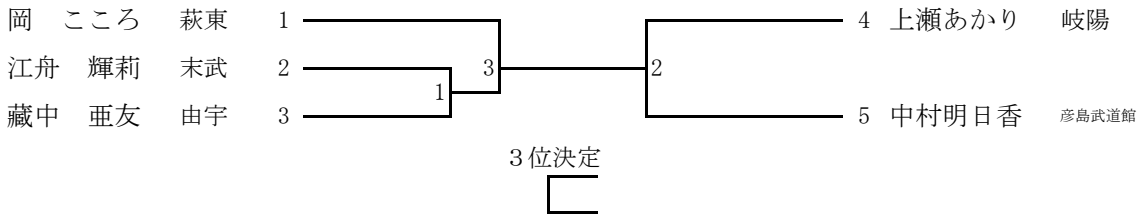

44kg級 (第4試合場)

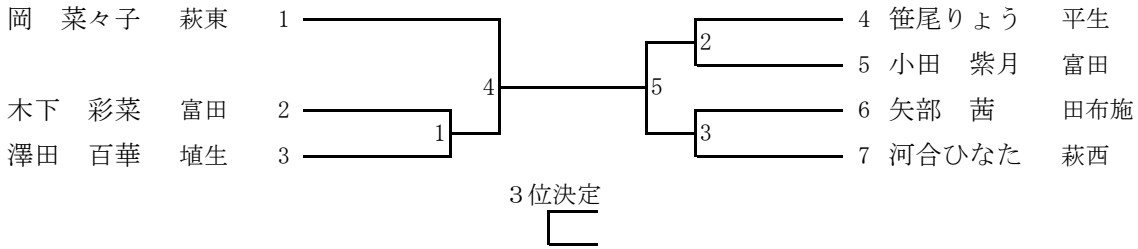

48kg級 (第4試合場)

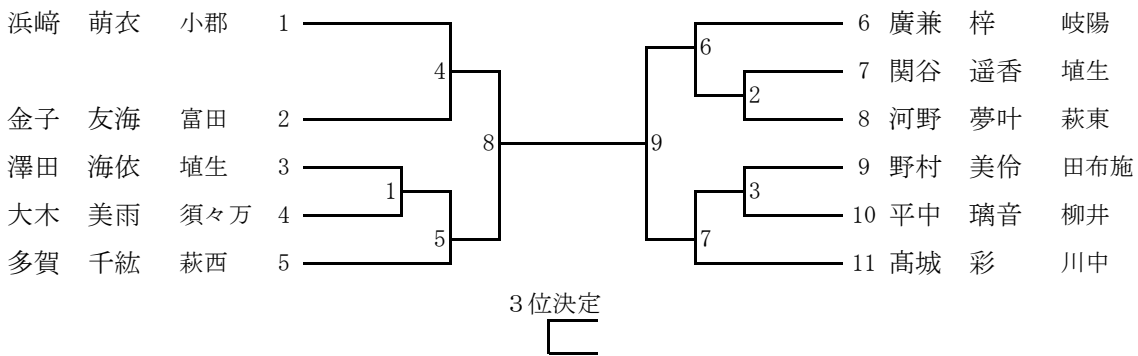

52kg級 (第4試合場)

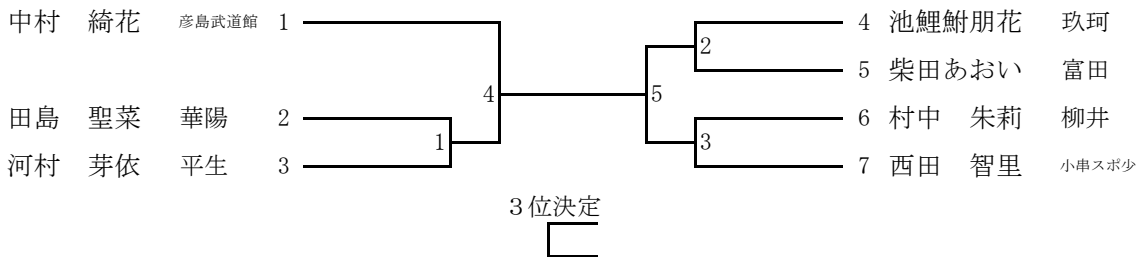

57kg級 (第4試合場)

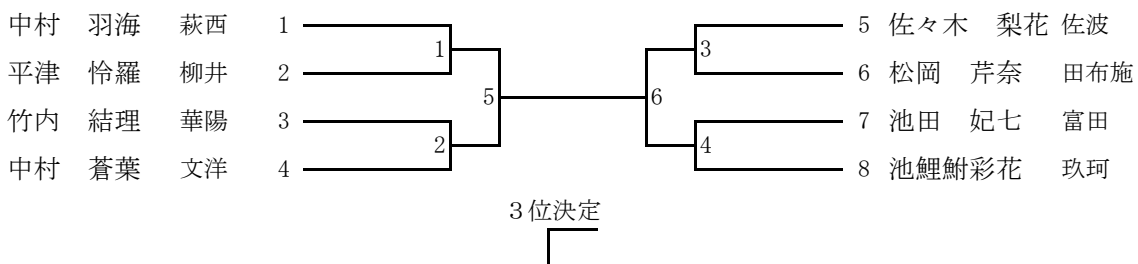

57kg超級 (第4試合場)

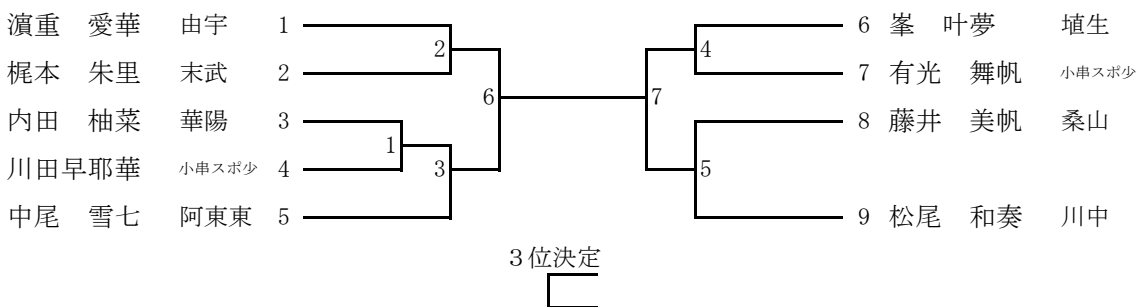

50kg級 (第1試合場)

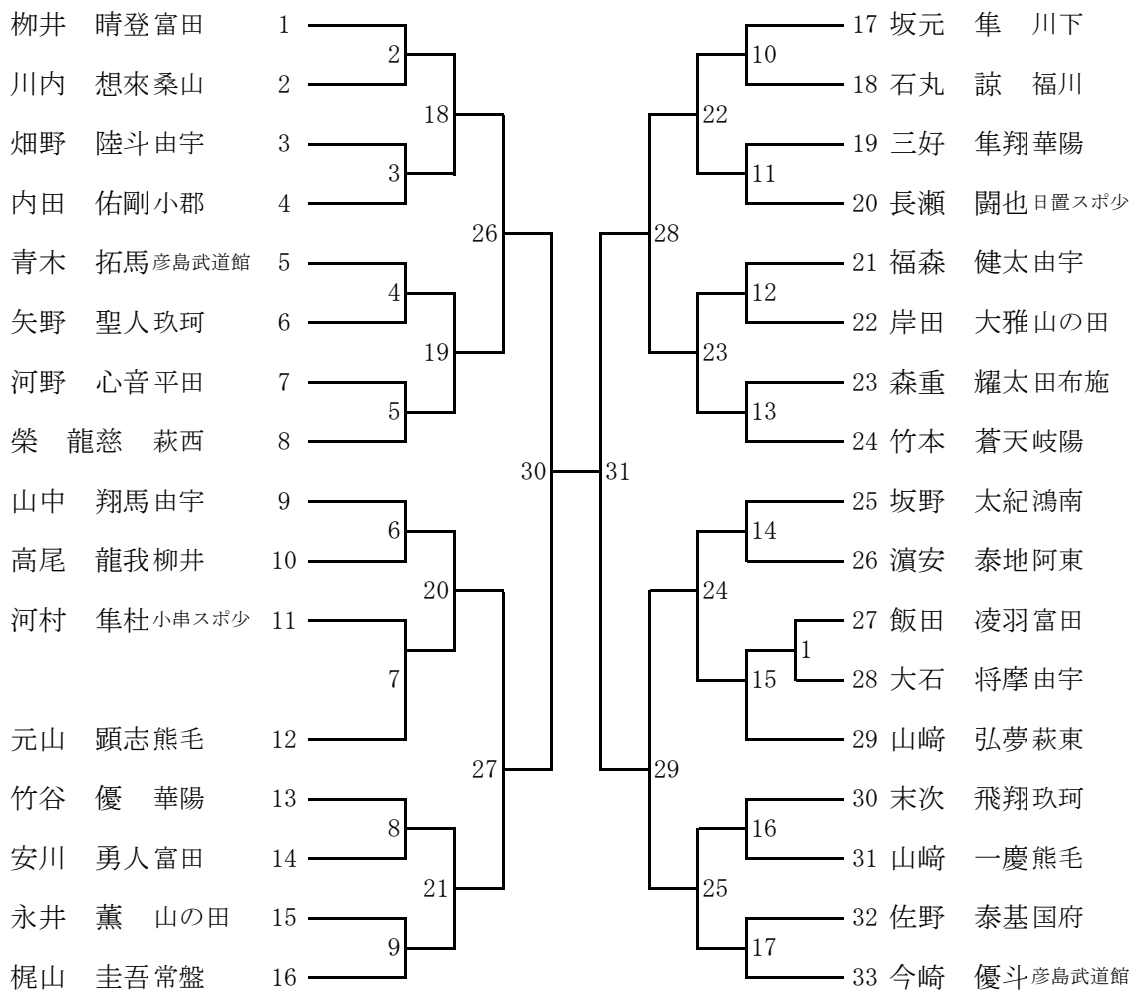

3位決定



55kg級 (第2試合場)

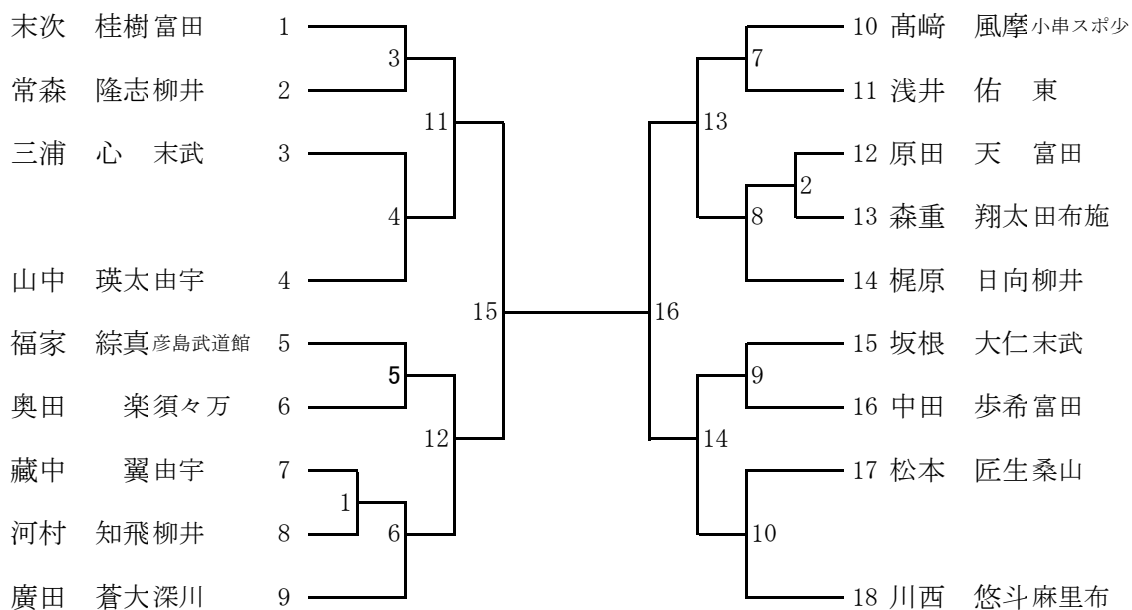

3位決定



60kg級 (第2試合場)

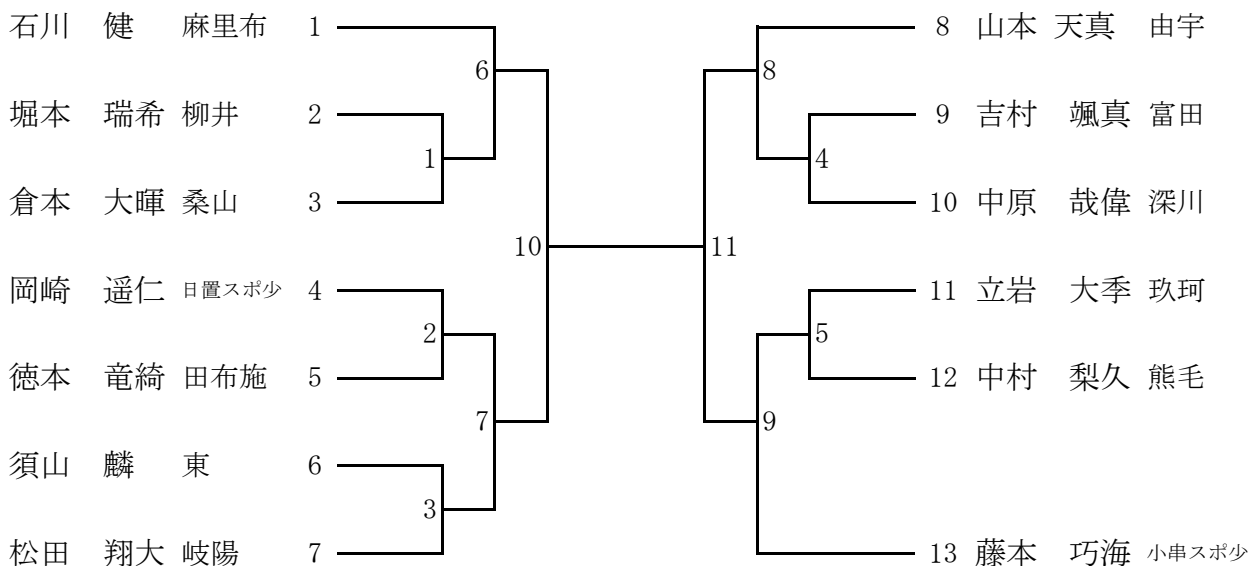

3位決定



66kg級 (第3試合場)

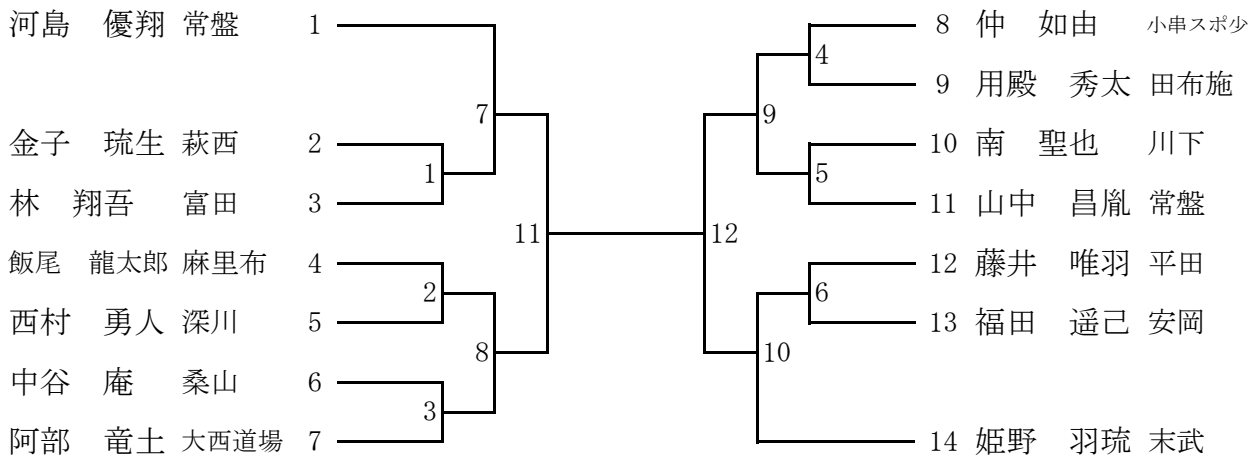

3位決定



73kg級 (第3試合場)

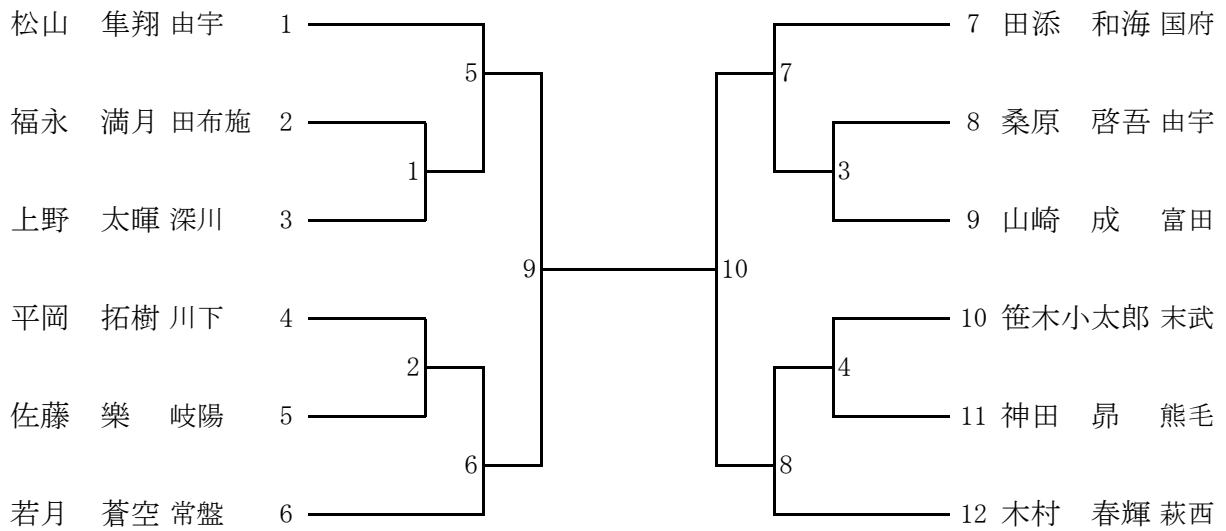

81kg級 (第2試合場)

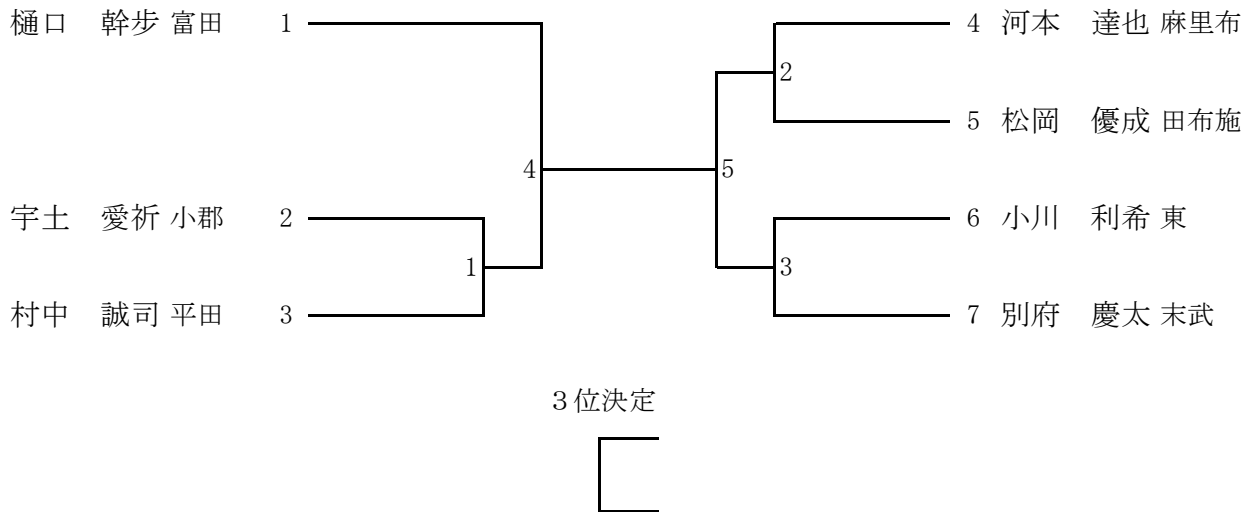

81kg超級 (第3試合場)

