

# 成 績 一 覧

大会名 令和2年度 山口県体育大会 柔道競技 高等学校の部

日 時 団 体 戦 令和2年9月19日(土)  
個 人 戦 令和2年9月20日(日)

会 場 萩ウェルネスパーク萩武道館

連絡先 山口県立宇部工業高等学校 市川 大生

## 団体戦(男子)

成 績	優 勝	準 優 勝	3 位	3 位
校 名	高川学園A	高川学園B	早 鞆	高水A

## 団体戦(女子)

成 績	優 勝	準 優 勝	3 位	4 位
校 名	高川学園A	高川学園B	西京	宇部商業

個人戦(男子1年)

60kg級	順位	1	2	3	3
	氏名	柳井 晴登	飯尾龍太郎	青木 凌駕	中田 歩希
	校名	南陽工業	高水	高川学園	徳山
66kg級	順位	1	2	3	3
	氏名	川口 大輝	末次 佳樹	石崎 大河	松山 隼翔
	校名	高川学園	徳山	早鞆	田布施農工
73kg級	順位	1	2	3	3
	氏名	樋口 幹歩	川口 勇気	中原 惇	姫野 羽琉
	校名	徳山	高水	高川学園	萩
81kg級	順位	1	2	3	3
	氏名	山本 昇岳	河島 優翔	佐藤 樂	山中 昌胤
	校名	高川学園	早鞆	南陽工業	萩
90kg級	順位	1	2	3	3
	氏名	別府 慶太	原田 拓弥	河本 達也	比那田翔悟
	校名	萩	高川学園	高水	高川学園
100kg級	順位	1	2	3	
	氏名	中川宗一郎	内田 晃誠	立石磨那斗	
	校名	高川学園	高川学園	早鞆	
無差別級	順位	1	2		
	氏名	曾根 海千	下尾 蓮		
	校名	高川学園	早鞆		

## 個人戦(男子2年)

60kg級	順位	1	2	3	3
	氏名	中島 碧紀	川西 翔也	吉田 貴哉	鈴尾 俊也
	校名	高川学園	高水	高川学園	高川学園
66kg級	順位	1	2	3	3
	氏名	柴田 渚	山本 音弥	橋本 蓮哉	河野 正義
	校名	高川学園	高水	下松工業	美祢青嶺
73kg級	順位	1	2	3	3
	氏名	中村 勇哉	金山 弘樹	品川 秀哉	竹谷 一成
	校名	高川学園	高川学園	早鞆	高水
81kg級	順位	1	2	3	3
	氏名	平岡 奨梧	武嶋 俊樹	野村 俊介	鍵谷 幸成
	校名	高水	高水	田布施農工	萩
90kg級	順位	1	2	3	3
	氏名	山本 龍輝	岡村 光益	高橋 志苑	井上 海音
	校名	高水	高水	萩	早鞆
100kg級	順位	1	2	3	3
	氏名	岩本 賢武			
	校名	高川学園			
無差別級	順位	1	2	3	3
	氏名	重国麟太郎	稲田 歩夢	熊本 優人	中野 迅
	校名	高川学園	高水	高水	高川学園

## 個人戦(男子3年)

60kg級	順位	1	2	3	3
	氏名	原田 太陽	國本 聡士	藤井 涼太	濱本裕太郎
	校名	高水	高川学園	防府商工	豊浦
66kg級	順位	1	2	3	3
	氏名	長尾 卓	高藤 和希		
	校名	高川学園	小野田工業		
73kg級	順位	1	2	3	3
	氏名	井村 圭吾	西川 慧	渡辺 虎伯	
	校名	高川学園	下関工科	下関工科	
81kg級	順位	1	2	3	3
	氏名	藤本 将斗	安田 大和	佐古 翔吾	
	校名	高川学園	早鞆	小野田工業	
90kg級	順位	1	2	3	3
	氏名	中村 青翔	林 光向	今井 南瑠	
	校名	高川学園	小野田工業	下関工科	
100kg級	順位	1	2	3	3
	氏名	板井 琉成	藤島諒太郎	山中 優輔	玉川 友也
	校名	高川学園	高川学園	桜ヶ丘	南陽工業
無差別級	順位	1	2	3	3
	氏名	岩崎 竜也	串崎 貴光	矢野 恵多	
	校名	高川学園	高水	岩国工業	

## 女子個人戦

48kg級	順位	1	2	3	3
	氏名	家本 美貴	吉本 真子	澤田 百華	澤田 海依
	校名	高川学園	西京	宇部商業	宇部商業
52kg級	順位	1	2	3	3
	氏名	東 歩奈	尾畑ほのか	野村 美怜	廣兼 梓
	校名	高川学園	高川学園	田布施農工	桜ヶ丘
57kg級	順位	1	2	3	3
	氏名	尾畑はるか	田中 里奈	鴨井 花果	末永 明莉
	校名	高川学園	高川学園	高川学園	宇部商業
63kg級	順位	1	2	3	3
	氏名	濱重 愛華	本山 小恭	中村 海結	貞廣 七夏
	校名	高川学園	高川学園	高川学園	高川学園
70kg級	順位	1	2	3	3
	氏名	岡村 美紅	杉山 璃奈	佐々木梨花	
	校名	高川学園	高川学園	西京	
78kg級	順位	1	2	3	3
	氏名	峯 叶夢			
	校名	西京			
78kg超級	順位	1	2	3	3
	氏名	藤井 捺未			
	校名	高川学園			

令和2年度  
山口県体育大会柔道競技（高校の部）  
兼やまぐち高校生2020メモリアルカップ

大会スローガン

『スポーツ愛の自粛なし！』

仲間と共に今を輝け！！』

主催	山口県 山口県教育委員会 山口県体育協会 山口県高等学校体育連盟柔道専門部	
共催	萩市 萩市教育委員会 萩市体育協会	
後援	(一社)山口県柔道協会	
協賛	大塚製薬 (公財)日本教育公務員弘済会山口支部 こころ整骨院 コカ・コーラ社	
期 会	日 場	令和2年9月19日(土)・20日(日) 萩ウェルネスパーク萩武道館

# 令和2年度 山口県体育大会 柔道競技 高等学校の部

## 男子団体試合

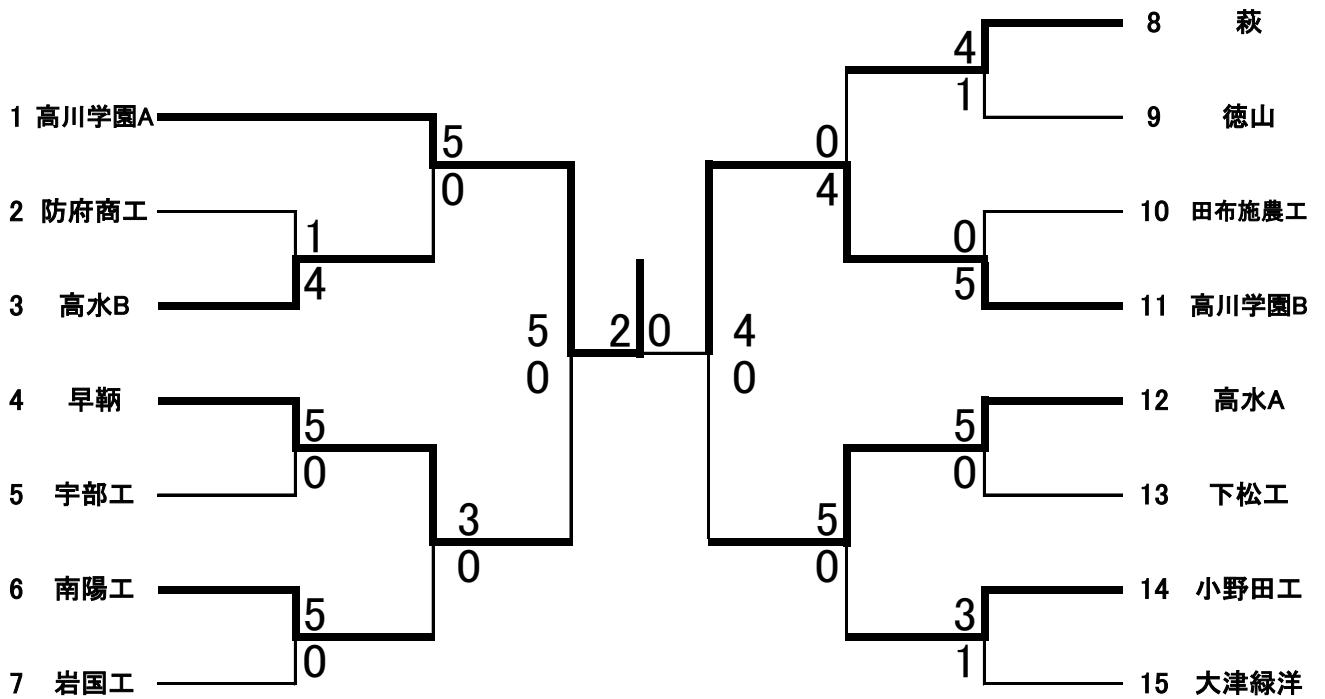

## 女子団体試合

	高川学園A	西京	高川学園B	宇部商	勝	敗	分	順位
1	高川学園A	○ 2	○ 2	○ 3	3	0	0	1
2	西京	△ 1	△ 0	○ 2	1	2	0	3
3	高川学園B	△ 1	○ 2	○ 3	2	1	0	2
4	宇部商	△ 0	△ 0	△ 0	0	3	0	4

### 1年男子 60 kg級

1	柳井 晴登	( 南陽工業 )							
2	中原 哉偉	( 大津緑洋 )							
3	吉田 健真	( 小野田工業 )		○ 大内刈				○ 一本背負	
4	今崎 優斗	( 早靱 )							
5	青木 凌駕	( 高川学園 )			○ 大外刈				G 小内が
6	飯尾龍太郎	( 高水 )							
7	篠原 生樹	( 小野田工業 )			○ 背負投				
8	森重 翔太	( 下松工業 )		G 大外刈				○ 大内返	
9	中田 歩希	( 徳山 )							
10	松田 翔大	( 大津緑洋 )							

### 1年男子 66 kg級

1	川口 大輝	( 高川学園 )							
2	内田 佑剛	( 菘 )		G					
3	吉村 颯真	( 徳山 )						○ 関節技	
4	石崎 大河	( 早靱 )							
5	三浦 心	( 下松工業 )							○ 合技
6	末次 佳樹	( 徳山 )							
7	藤井 唯羽	( 岩国工業 )						○ 支え	
8	松山 隼翔	( 田布施農工 )							
9	藤井 獅煌	( 下松工業 )							

### 1年男子 73 kg級

1	樋口 幹歩	( 徳山 )							
2	中村 慶達	( 下関工科 )						○ 小内刈	
3	中原 惇	( 高川学園 )						○ 固技	
4	林 翔吾	( 下松工業 )							技 大内刈
5	川口 勇気	( 高水 )							
6	中野 正男	( 下関工科 )							技
7	姫野 羽琉	( 菘 )							技
8	村岡龍之介	( 岩国工業 )							



### 1年男子 81 kg級

1	山本 昇岳	( 高川学園 )	○
2	松岡 優成	( 大津緑洋 )	
3	佐藤 樂	( 南陽工業 )	
4	齋藤 朝陽	( 高川学園 )	G
5	河島 優翔	( 早鞆 )	
6	佐々木伊織	( 高川学園 )	
7	宇土 愛祈	( 小野田工業 )	
8	山中 昌胤	( 萩 )	

### 1年男子 90 kg級

1	原田 拓弥	( 高川学園 )	
2	河本 達也	( 高水 )	
3	村中 誠司	( 岩国工業 )	技
4	別府 慶太	( 萩 )	
5	比那田翔悟	( 高川学園 )	

### 1年男子 100 kg級

	中川宗一郎	立石磨那斗	内田 晃誠		勝	負	順位
1	中川宗一郎 ( 高川学園 )	○ K	○ 技		2	0	1
2	立石磨那斗 ( 早鞆 )	△	△		0	2	3
3	内田 晃誠 ( 高川学園 )	△	○ K		1	1	2

### 1年男子 無差別級

	曾根 海千	濱本 翔太	下尾 蓮		勝	負	順位
1	曾根 海千 ( 高川学園 )	○	○ 肩車		2	0	1
2	濱本 翔太 ( 岩国工業 )	△	△		0	2	
3	下尾 蓮 ( 早鞆 )	△	○		1	1	2

### 2年男子 60 kg級



### 2年男子 66 kg級

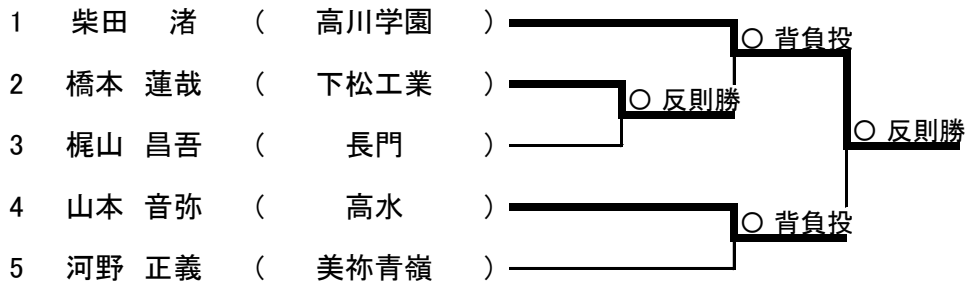

### 2年男子 73 kg級

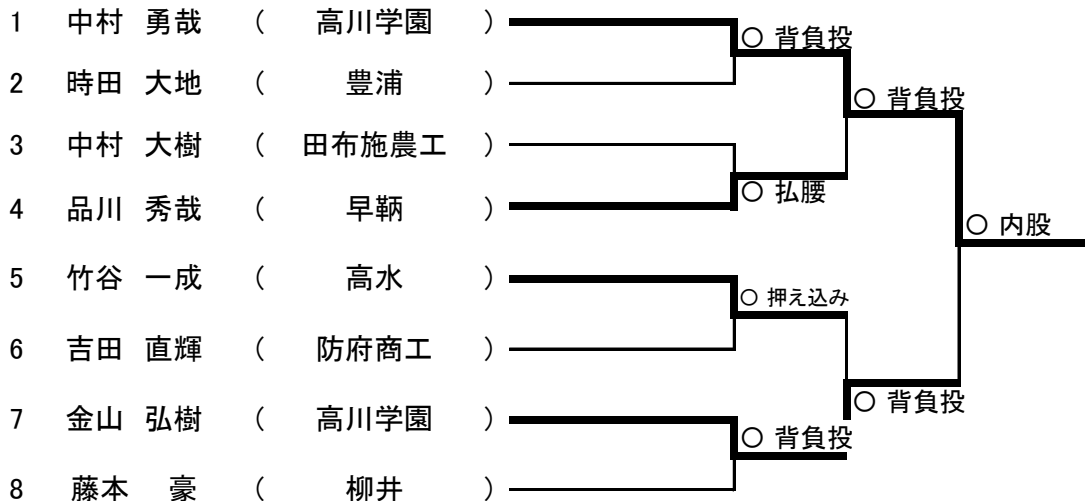

### 2年男子 81 kg級

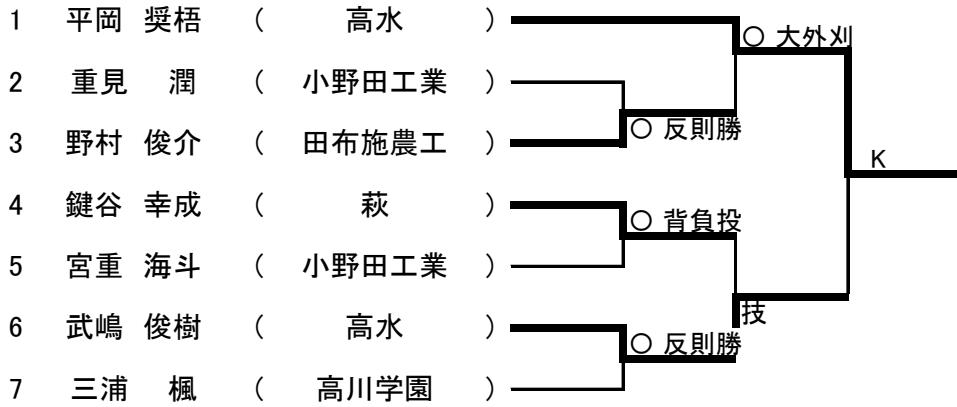

### 2年男子 90 kg級

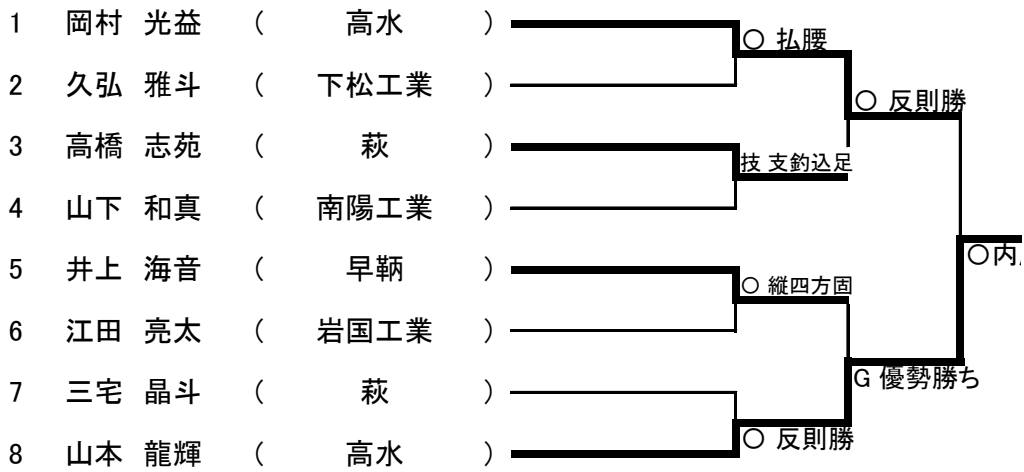

### 2年男子100 kg級

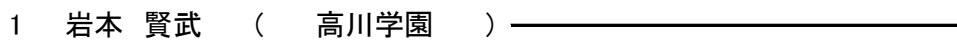

### 2年男子無差別級

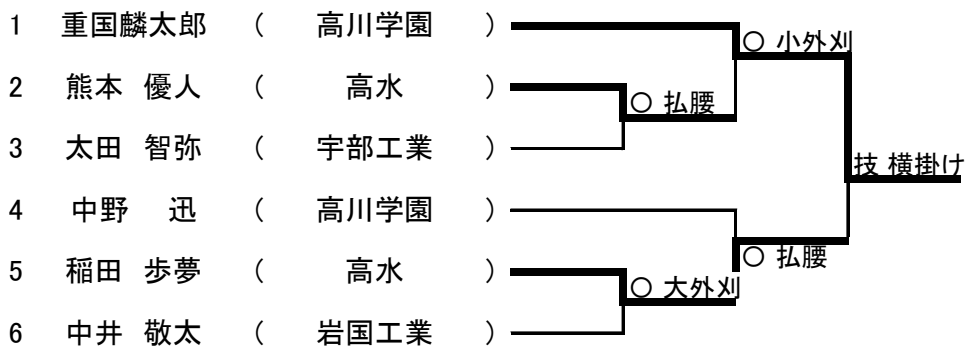

### 3年男子 60 kg級

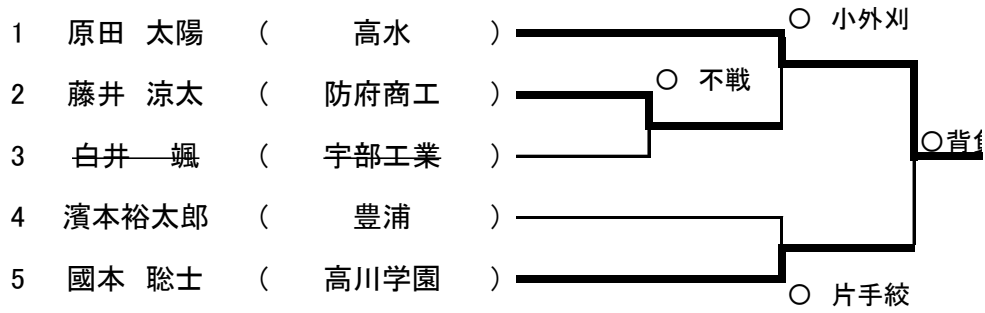

### 3年男子 66 kg級

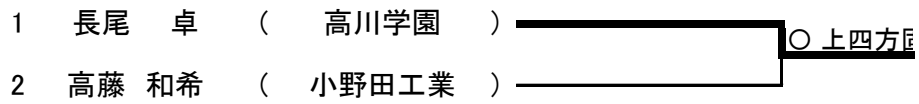

### 3年男子 73 kg級

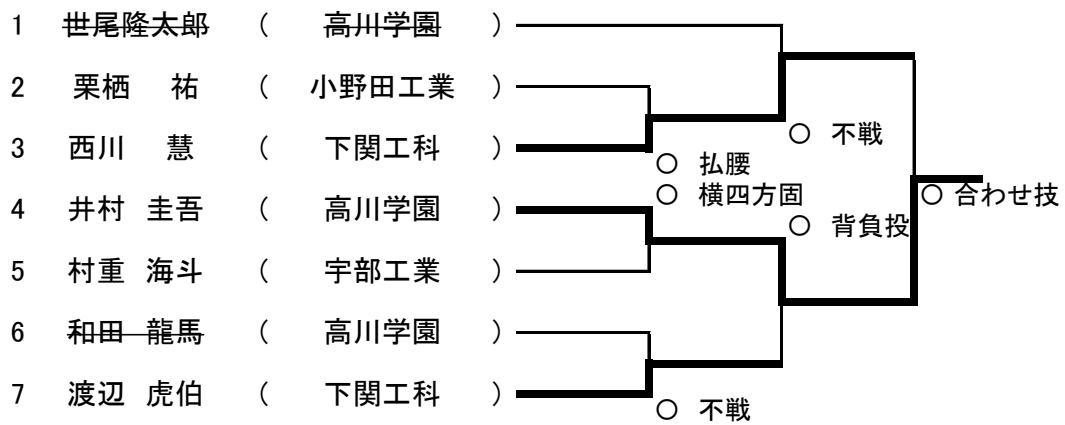

### 3年男子 81 kg級

1	藤本 将斗	( 高川学園 )	○ 小外刈
2	佐古 翔吾	( 小野田工業 )	○ 合わせ技
3	福山 颯音	( 防府商工 )	○ 内股
4	金子 圭介	( 高川学園 )	
5	安田 大和	( 早鞆 )	○ 不戦

### 3年男子 90 kg級

	中村 青翔	今井 南瑠	林 光向	勝	負	順位
1	中村 青翔 ( 高川学園 )	○ 内股	○ 内股	2	0	1
2	今井 南瑠 ( 下関工科 )	△	△	0	2	3
3	林 光向 ( 小野田工業 )	△	○ 大外刈り	1	1	2

### 3年男子 100 kg級

1	藤島 諒太郎	( 高川学園 )	○ 払腰
2	山中 優輔	( 桜ヶ丘 )	○ 不戦
3	佐藤 銀河	( 夫津緑洋 )	○ 内股
4	板井 琉成	( 高川学園 )	○ 払腰
5	玉川 友也	( 南陽工業 )	

### 3年男子 無差別級

	岩崎 竜也	矢野 恵多	串崎 貴光	勝	負	順位
1	岩崎 竜也 ( 高川学園 )	○ 上四方固	○ 縦四方固	2	0	1
2	矢野 恵多 ( 岩国工業 )	△	△	0	2	3
3	串崎 貴光 ( 高水 )	△	○ 横四方固	1	1	2

### 女子48 kg級

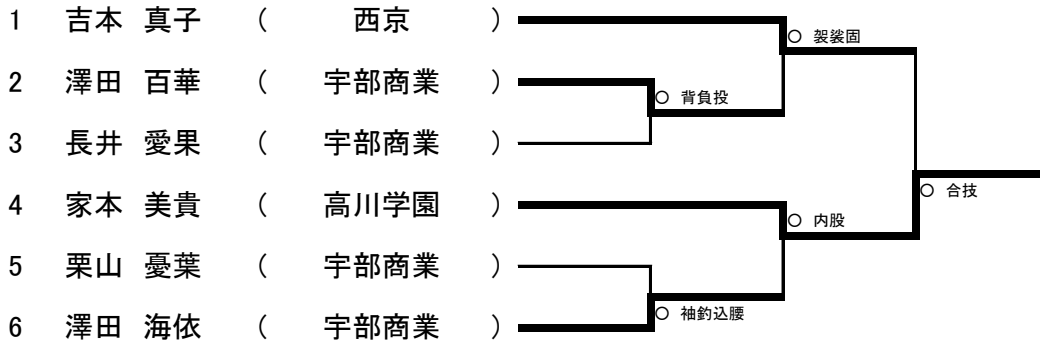

### 女子52 kg級

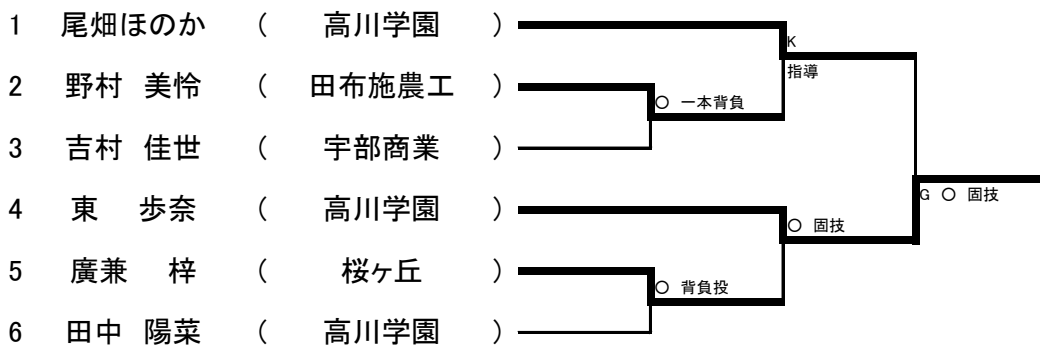

### 女子57 kg級

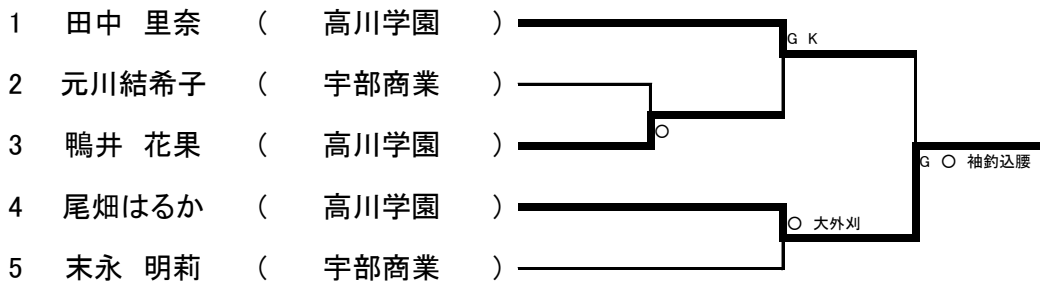

### 女子63 kg級

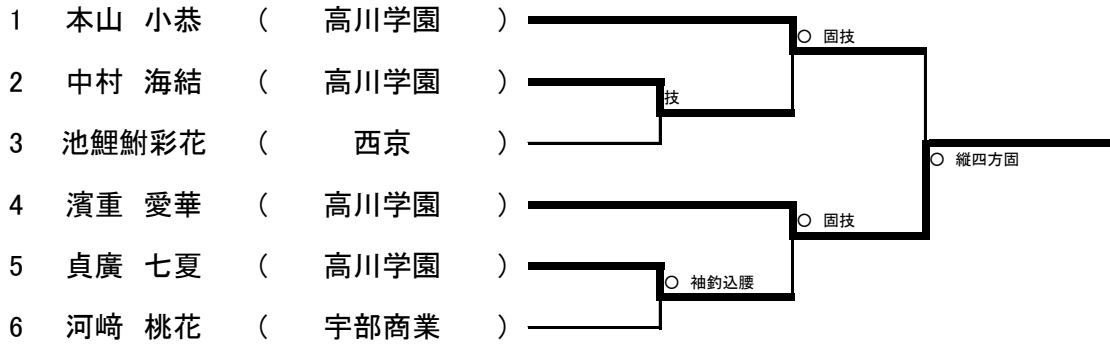

### 女子70 kg級

	岡村 美紅	中井 樹莉	杉山 璃奈	佐々木梨花	勝	負	順位
1 岡村 美紅 ( 高川学園 )		○ 不戦勝	○ 横四方固	○ 固技	3	0	1
2 中井 樹莉 ( 高水 )	△		△	△	0	3	4
3 杉山 璃奈 ( 高川学園 )	△	○ 不戦勝		○ 内股	2	1	2
4 佐々木梨花 ( 西京 )	△	○ 不戦勝	△		1	2	3

### 女子無差別 級

