

女子団体トーナメント

第1試合場

第2試合場

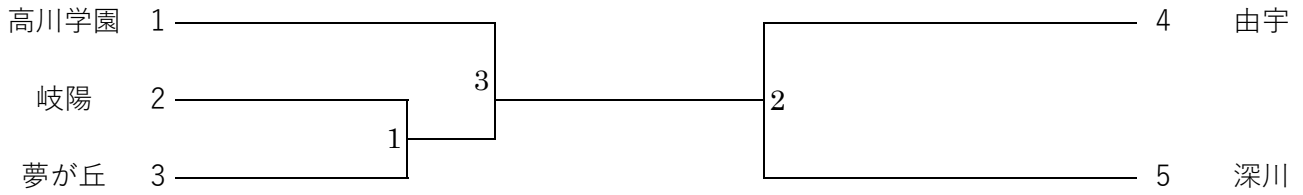

男子団体トーナメント

第1試合場

第2試合場

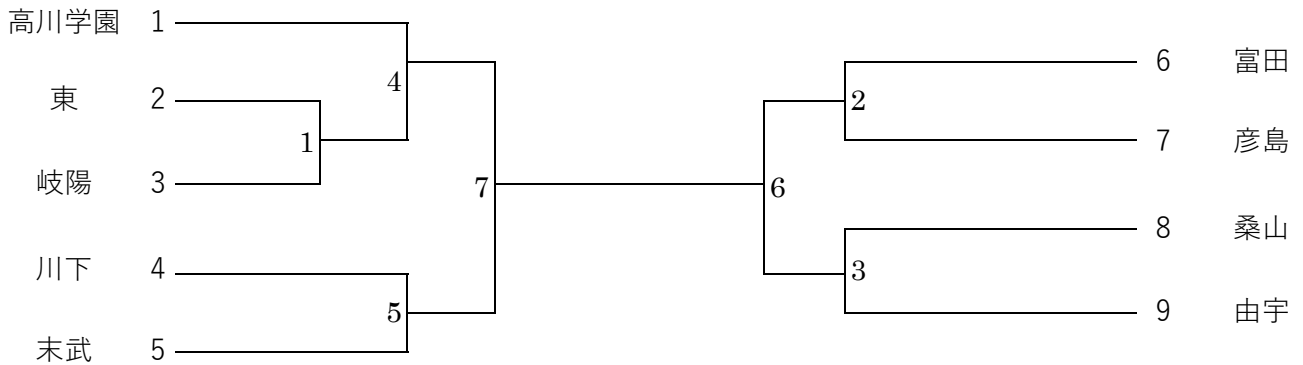

試合会場と試合順

○団体戦試合会場

※各試合場の1試合目のみ開始をそろえる。

第1試合場		第2試合場		第3試合場		第4試合場	
女子 2	1試合	女子 1,3	2試合				
男子 1,5,4,7	4試合	男子 2,3,6	3試合				
会場の消毒作業							
女子決勝戦	1試合						
男子決勝戦	1試合						
合計	7試合	合計	5試合	合計		合計	

○個人戦試合会場

※各試合場の1試合目と決勝戦のみ開始をそろえる。

第1試合場		第2試合場		第3試合場		第4試合場	
50kg	29試合	44kg	6試合	55kg	11試合		
81kg	6試合	48kg	6試合	60kg	14試合		
90kg超	3試合	52kg	6試合	66kg	13試合		
		57kg	3試合				
		63kg超級	4試合				
		73kg	9試合				
		90kg	3試合				
会場の消毒作業							
男子決勝	6試合	女子決勝	4試合				

4 0 kg級 (第 2 試合場)

福森彩里 由宇 1 ————— 2 岡本芽久 岐陽

1 位 中学校

2 位 中学校

4 4 kg級 (第 2 試合場)

		谷野	大谷	岡藤	田中	勝	負	分	順位
谷野早柚季	平川	/	1	9	5				
大谷 凜	埴生		7	11					
岡藤望未	岐陽		2						
田中心櫻	桑山								

1 位 中学校

2 位 中学校

3 位 中学校

4 位 中学校

4 8 kg級 (第 2 試合場)

		河野	高塚	向野	大石	勝	負	分	順位
河野心詩	高川学園	/	3	10	6				
高塚紗菜	由宇		8	12					
向野ひかる	夢が丘		4						
大石吏摩	由宇								

1 位 中学校

2 位 中学校

3 位 中学校

4 位 中学校

5 2 kg級 (第 2 試合場)

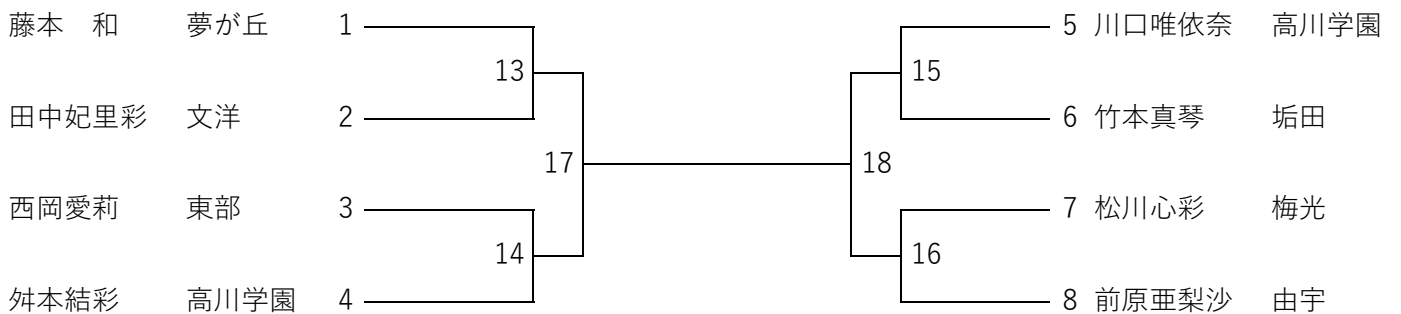

1 位 中学校

2 位 中学校

3 位 中学校

3 位 中学校

5 7 kg級 (第 2 試合場)		霜山	山本	川口	勝	負	分	順位
霜山徠楽	萩東	/	19	23				
山本莉愛	由宇			21				
川口紗良	高川学園							

- 1 位 中学校
- 2 位 中学校
- 3 位 中学校

6 3 kg級 (第 2 試合場)

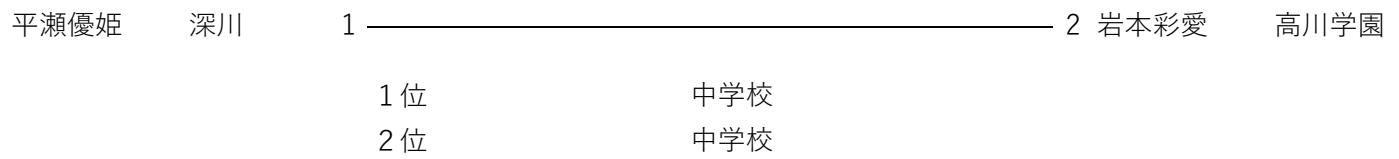

6 3 kg超級 (第 2 試合場)

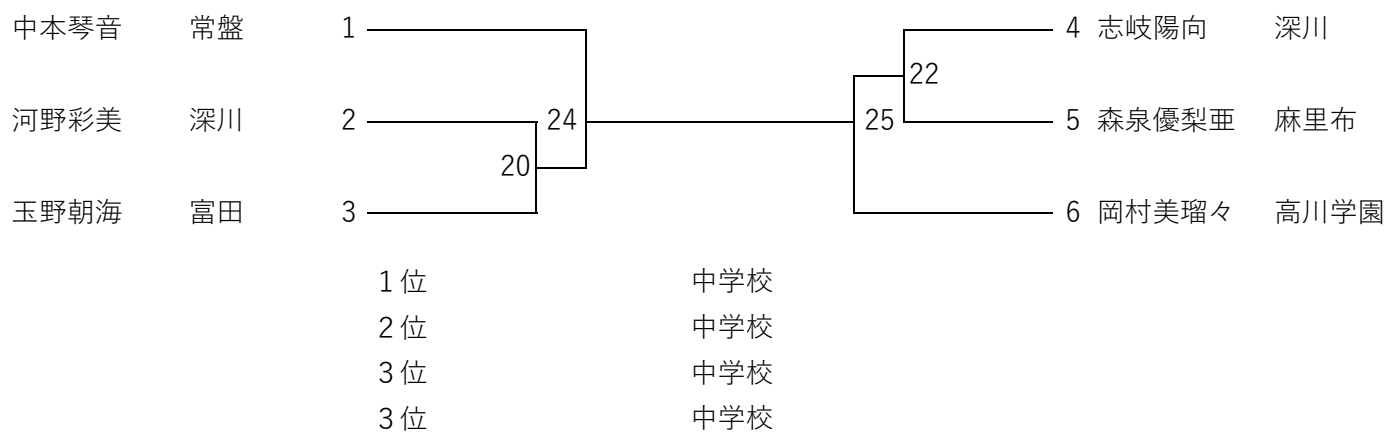

50kg級 (第1試合場)

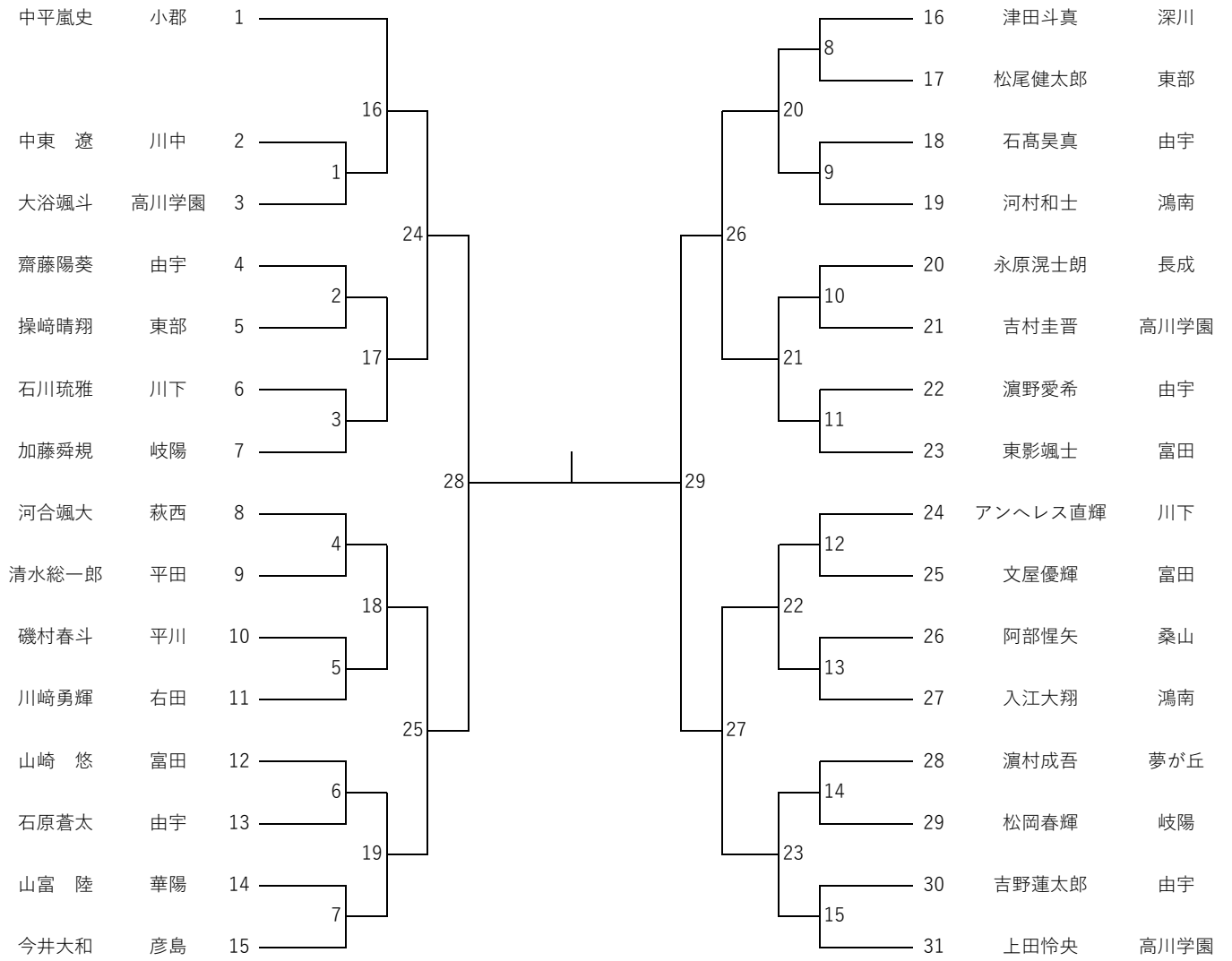

1位
2位
3位
3位

中学校
中学校
中学校
中学校

55kg級（第3試合場）

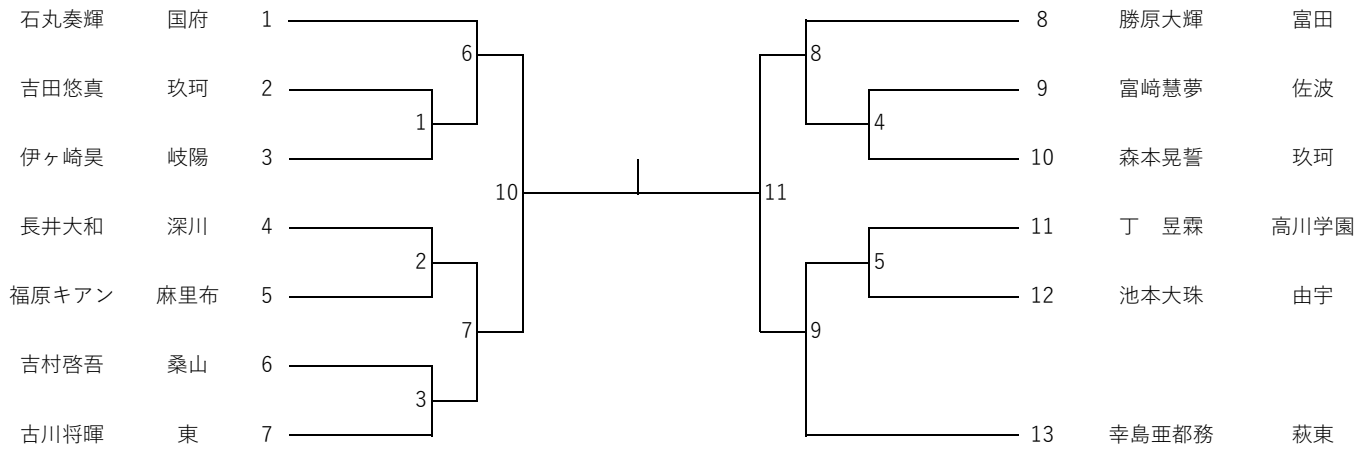

1位	中学校
2位	中学校
3位	中学校
3位	中学校

60kg級（第3試合場）

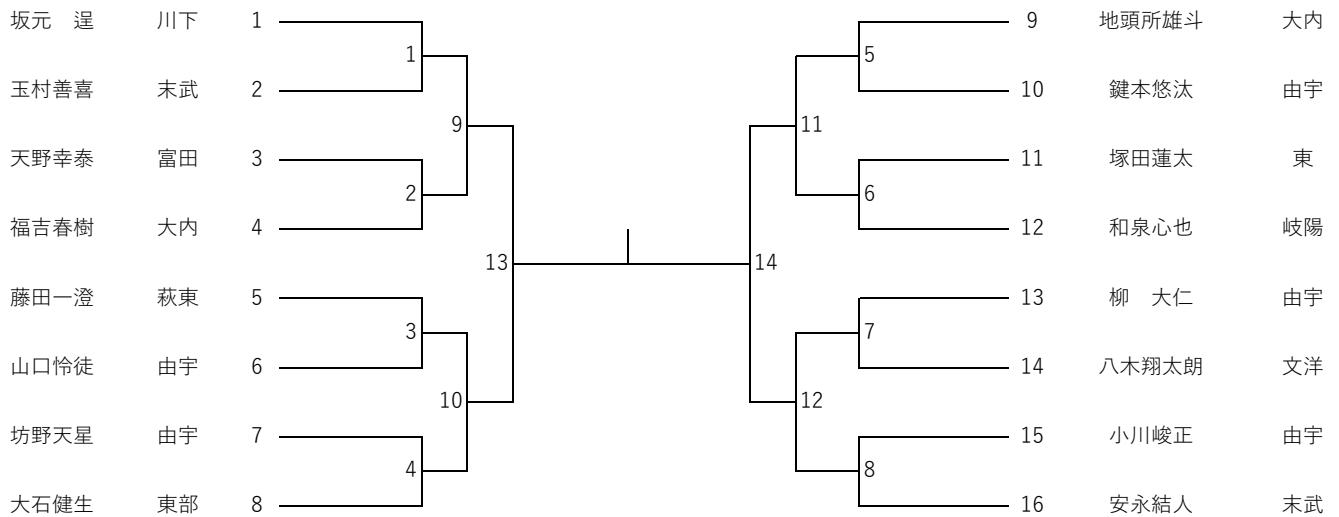

1位	中学校
2位	中学校
3位	中学校
3位	中学校

6 6 kg級 (第3 試合場)

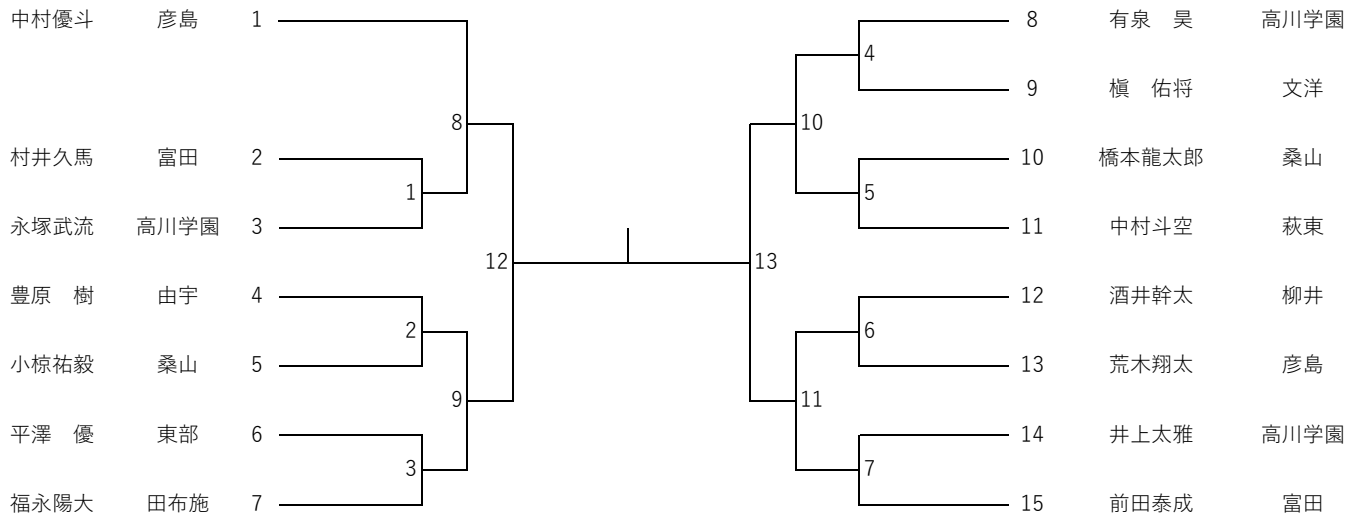

1 位 中学校
2 位 中学校
3 位 中学校
3 位 中学校

7 3 kg級 (第2 試合場)

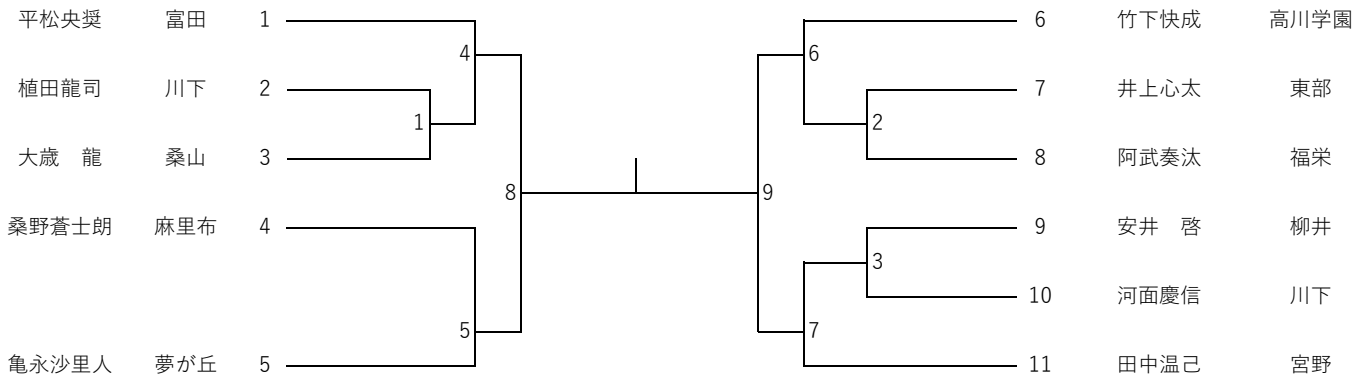

1 位 中学校
2 位 中学校
3 位 中学校
3 位 中学校

8 1 kg級 (第1 試合場)

		沖村	能見	山崎	瀬川	勝・負・分	順位
沖村拓海	富田		1	3	6		
能見凪人	岐陽			5	4		
山崎浩之心	東部				2		
瀬川謙成	平田						

1 位 中学校
2 位 中学校
3 位 中学校
3 位 中学校

90kg級（第2試合場）

		中嶋	大岡	王	勝・負・分	順位
中嶋誠一郎	岐陽		1	3		
大岡純也	川中			2		
王 瀚墨	高川学園					

1位 中学校
 2位 中学校
 3位 中学校

90kg超級（第1試合場）

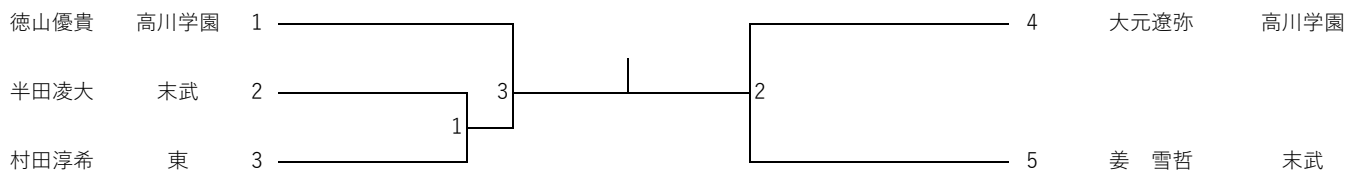

1位 中学校
 2位 中学校
 3位 中学校
 3位 中学校