

# ・・・団体戦高学年の部・・・

(15チーム)

優勝 \_\_\_\_\_  
 第2位 \_\_\_\_\_  
 第3位 \_\_\_\_\_  
 第3位 \_\_\_\_\_

## A パート

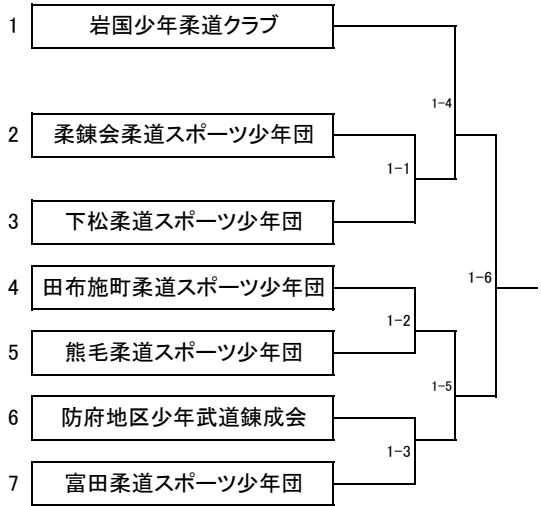

## B パート

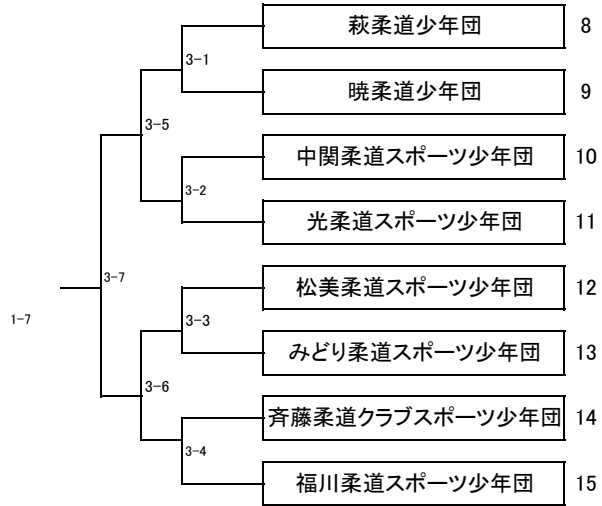

# ・・・団体戦低学年の部・・・

(13チーム)

優勝 \_\_\_\_\_  
 第2位 \_\_\_\_\_  
 第3位 \_\_\_\_\_  
 第3位 \_\_\_\_\_

## A パート

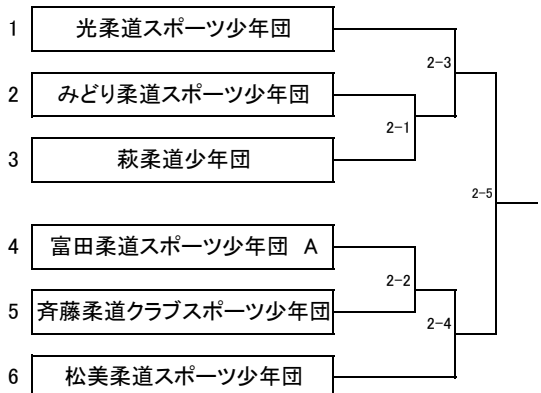

## B パート

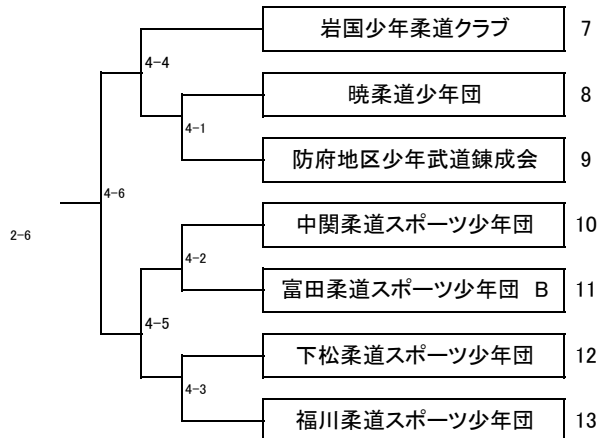

# ・・・男子1年の部・・・ (第4試合場)

(16名)

優勝 \_\_\_\_\_  
 第2位 \_\_\_\_\_  
 第3位 \_\_\_\_\_  
 第3位 \_\_\_\_\_

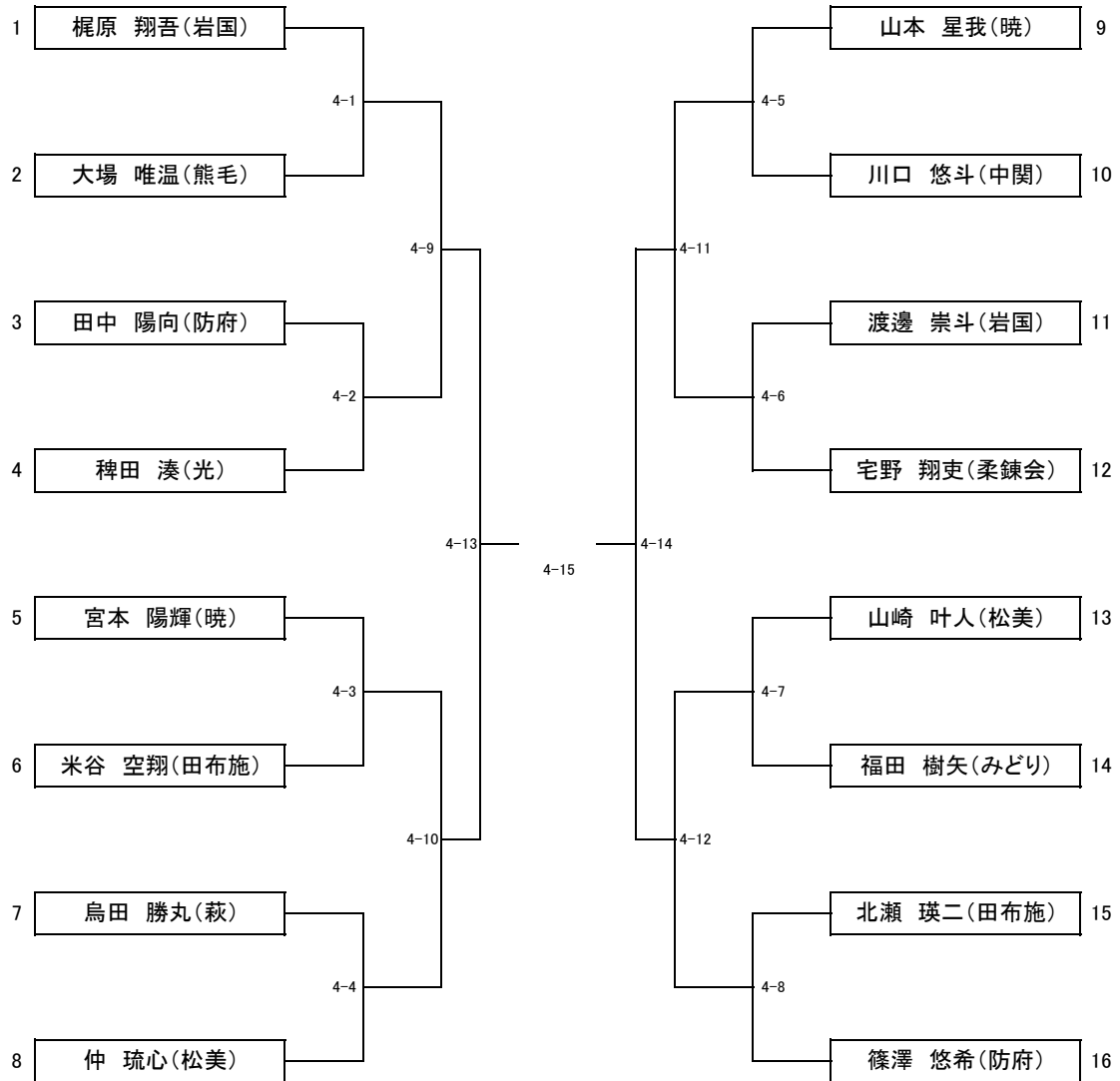

# ・・・男子2年の部・・・ (第3試合場)

(26名)

優勝 \_\_\_\_\_  
 第2位 \_\_\_\_\_  
 第3位 \_\_\_\_\_  
 第3位 \_\_\_\_\_

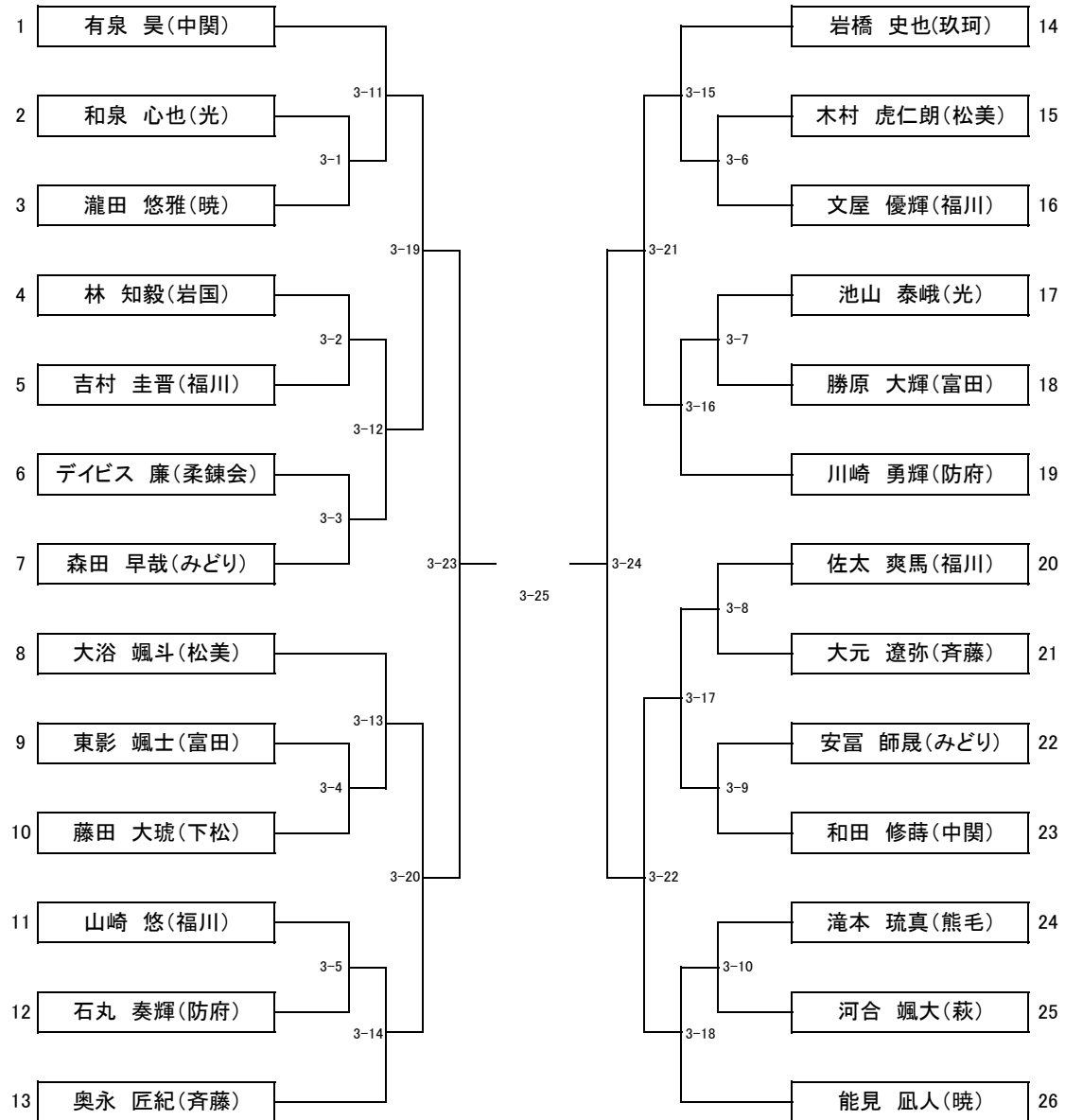

# ・・・男子3年の部・・・ (第4試合場)

(19名)

優勝 \_\_\_\_\_  
 第2位 \_\_\_\_\_  
 第3位 \_\_\_\_\_  
 第3位 \_\_\_\_\_

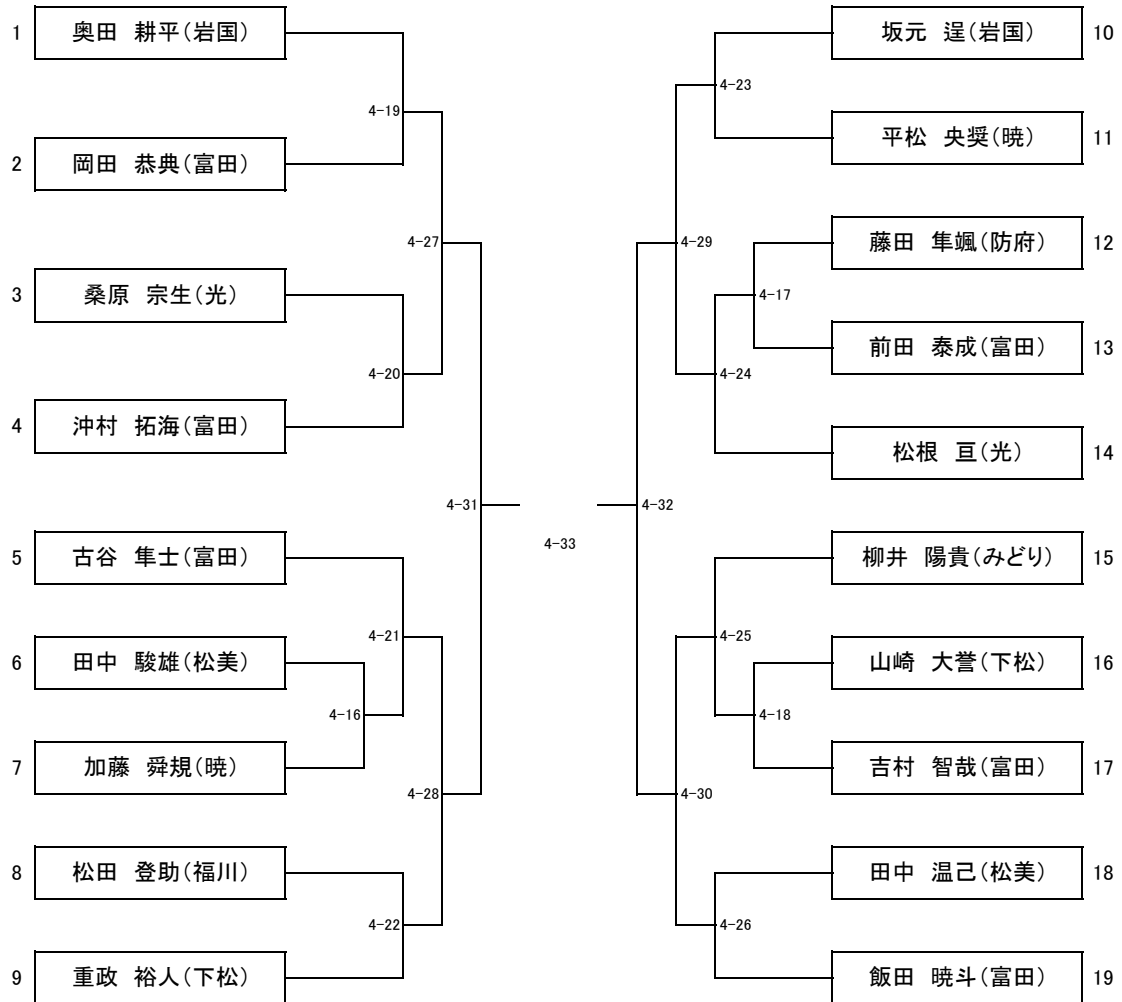

# ・・・男子4年の部・・・ (第3試合場)

(25名)

優勝 \_\_\_\_\_  
 第2位 \_\_\_\_\_  
 第3位 \_\_\_\_\_  
 第3位 \_\_\_\_\_

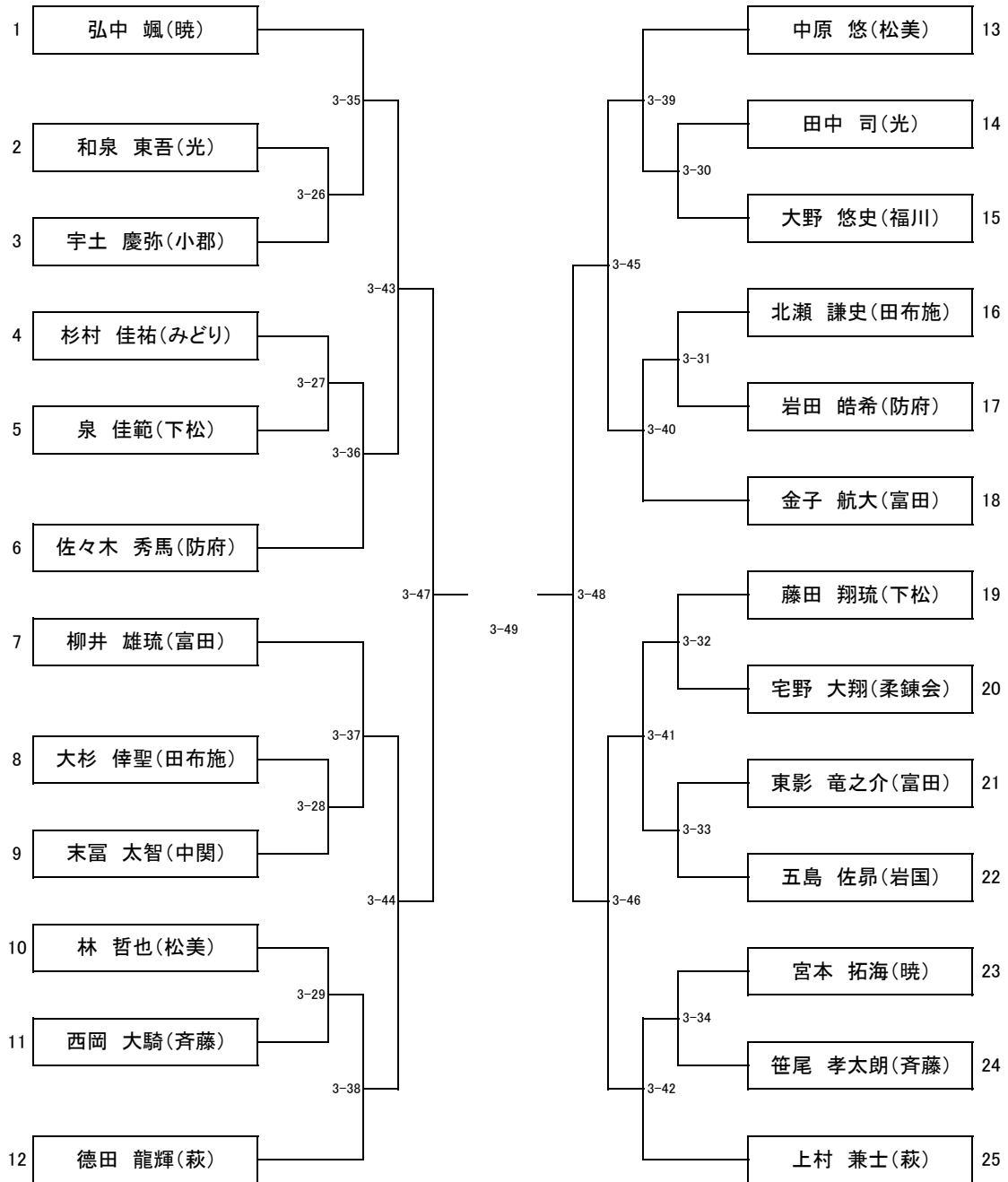

# ・・・男子5年の部・・・ (第4試合場)

(19名)

優勝 \_\_\_\_\_  
 第2位 \_\_\_\_\_  
 第3位 \_\_\_\_\_  
 第3位 \_\_\_\_\_

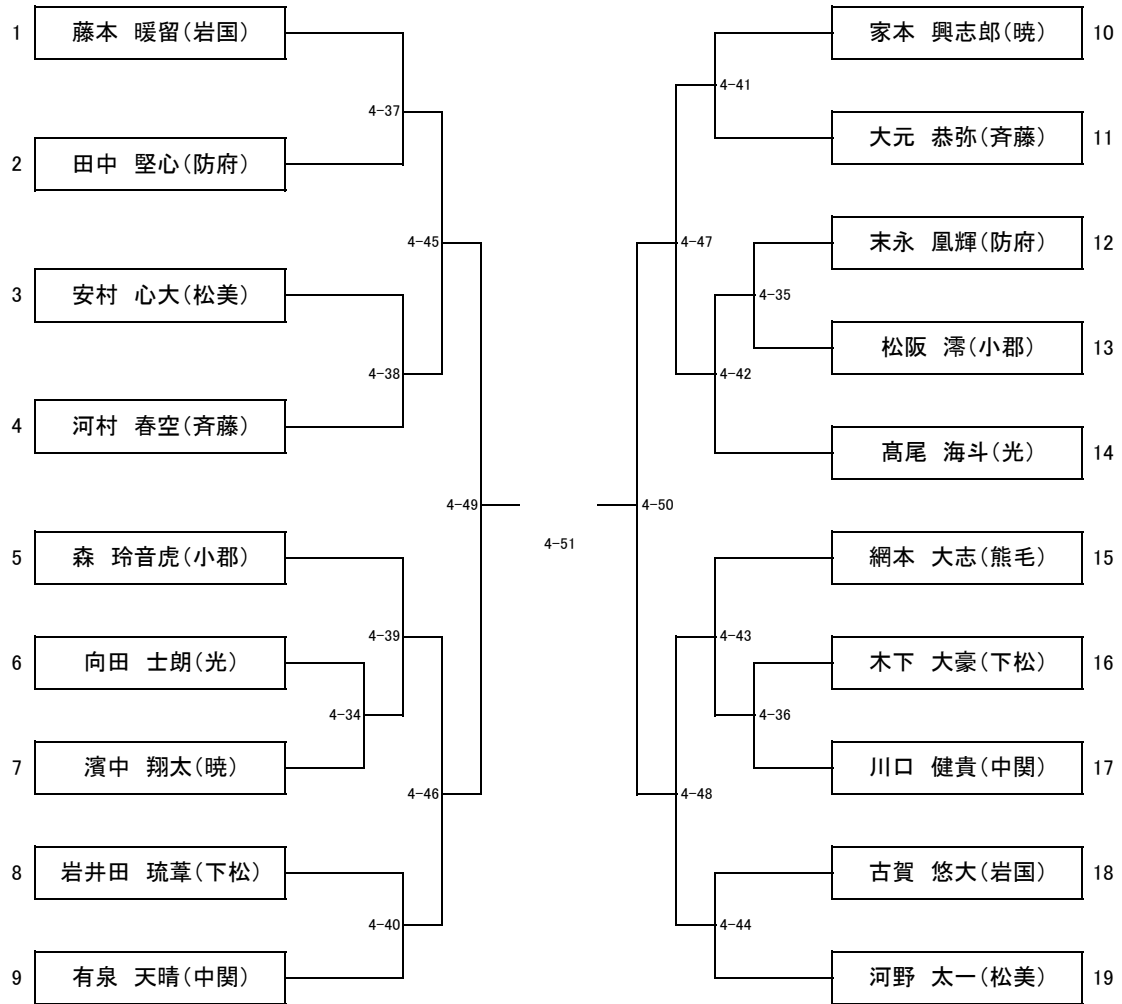

# 男子6年の部 (第1試合場)

(45名)

優勝 \_\_\_\_\_

第2位 \_\_\_\_\_

第3位 \_\_\_\_\_

第3位 \_\_\_\_\_

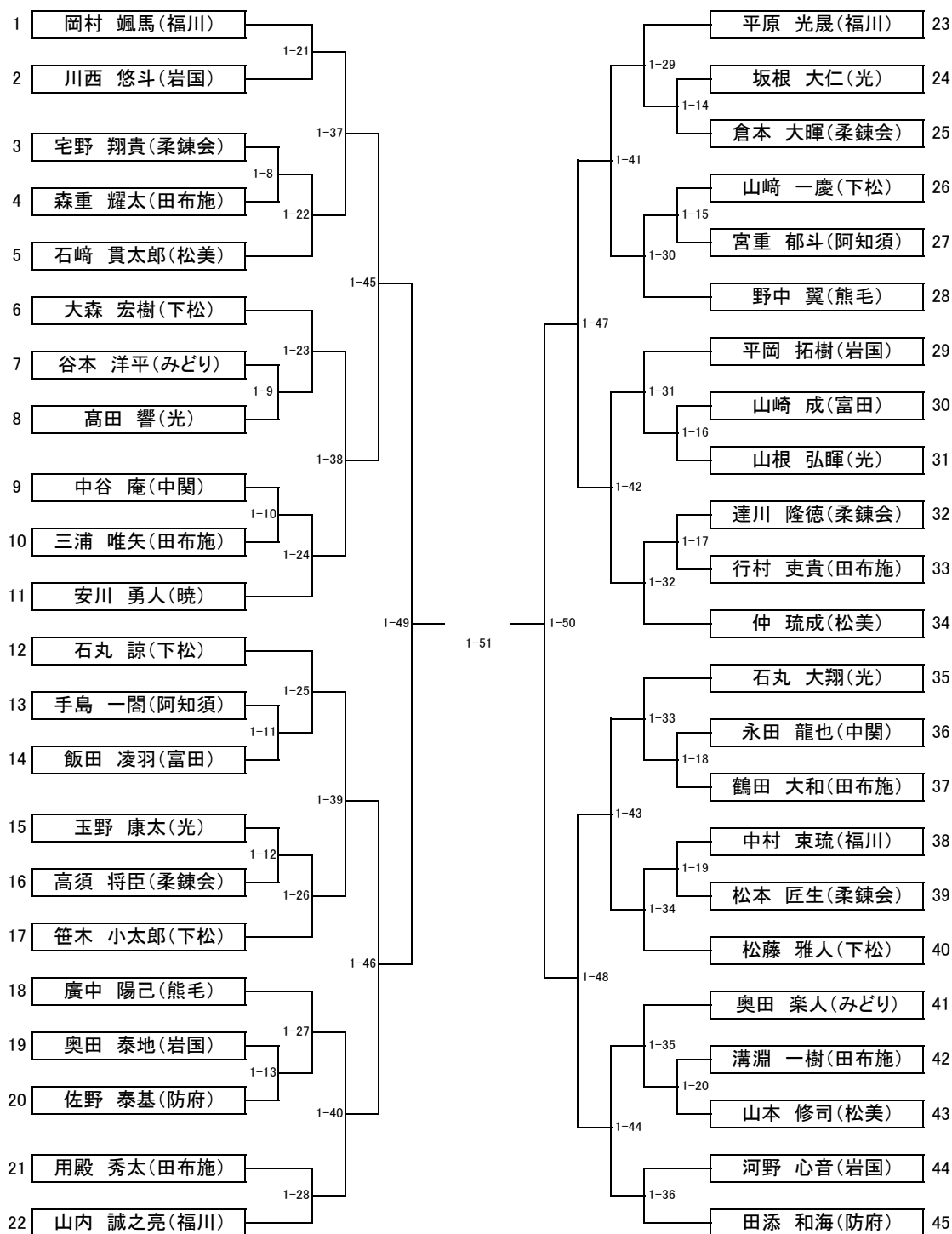

# ・・・女子1年の部・・・ (第1試合場)

(8名)

優勝 \_\_\_\_\_

第2位 \_\_\_\_\_

第3位 \_\_\_\_\_

第3位 \_\_\_\_\_

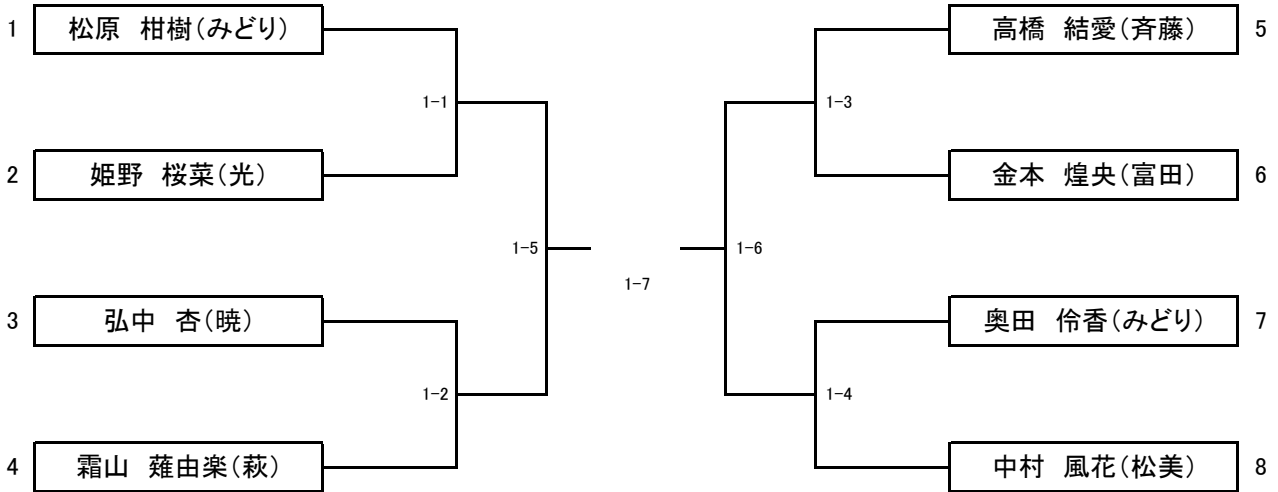

# ・・・女子2年の部・・・ (第2試合場)

(10名)

優勝 \_\_\_\_\_

第2位 \_\_\_\_\_

第3位 \_\_\_\_\_

第3位 \_\_\_\_\_

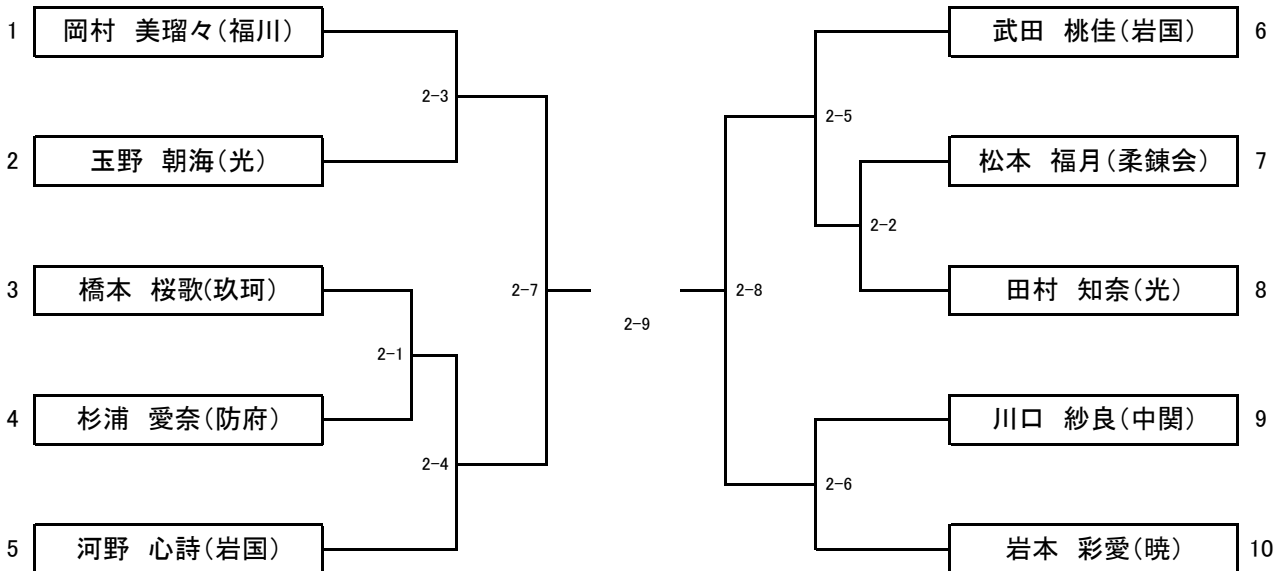



## ・・・女子3年の部・・・ (第2試合場)

(9名)

優勝 \_\_\_\_\_

第2位 \_\_\_\_\_

第3位 \_\_\_\_\_

第3位 \_\_\_\_\_

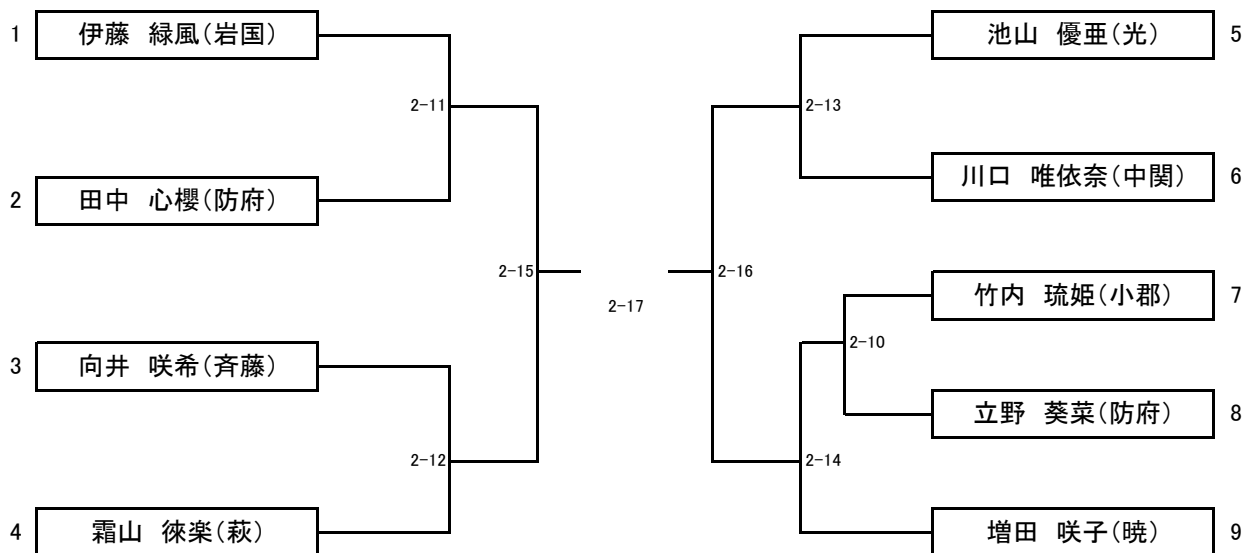

## ・・・女子4年の部・・・ (第2試合場)

(10名)

優勝 \_\_\_\_\_

第2位 \_\_\_\_\_

第3位 \_\_\_\_\_

第3位 \_\_\_\_\_

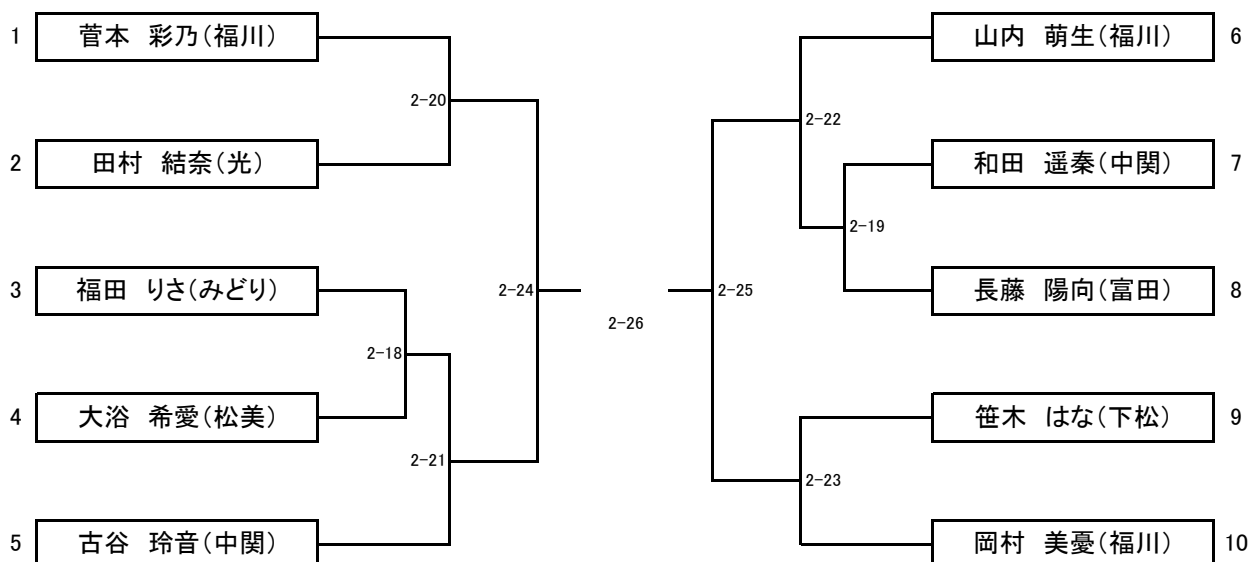

## ・・・女子5年の部・・・ (第2試合場)

(12名)

優勝 \_\_\_\_\_  
 第2位 \_\_\_\_\_  
 第3位 \_\_\_\_\_  
 第3位 \_\_\_\_\_

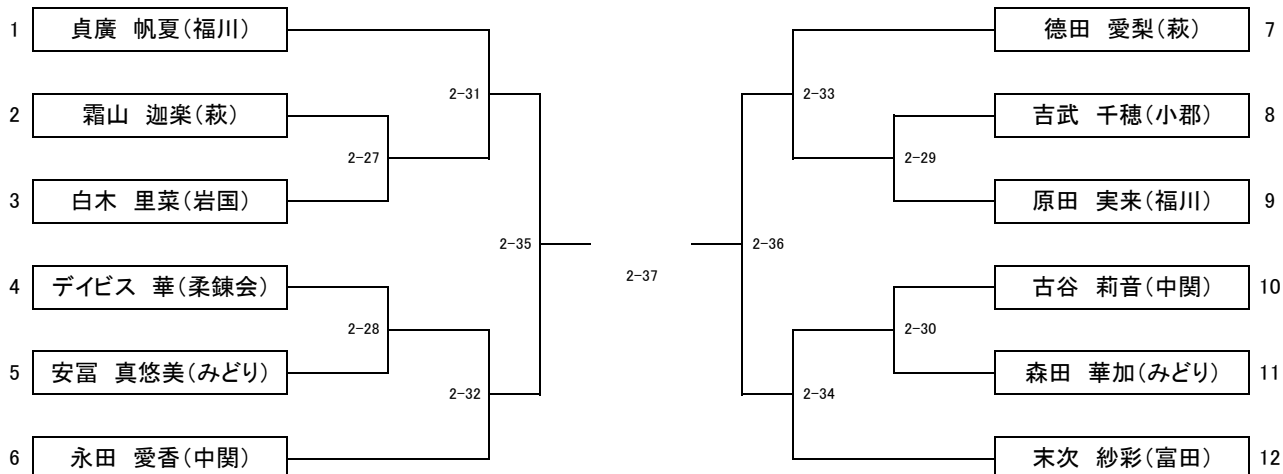

## ・・・女子6年の部・・・ (第2試合場)

(16名)

優勝 \_\_\_\_\_  
 第2位 \_\_\_\_\_  
 第3位 \_\_\_\_\_  
 第3位 \_\_\_\_\_

