

第68回山口県中学校春季体育大会(西部)

	1位		2位		3位			
女子団体戦	宇部市立常盤中学校		下関市立夢が丘中学校		萩市立萩東中学校		下関市立文洋中学校	
男子団体戦	萩市立萩東中学校		下関市立彦島中学校		萩市立萩西中学校		下関市立勝山中学校	
女子個人戦								
40kg級								
44kg級	三宅南津美	菱海						
48kg級	河野 愛希	萩東	景山留美奈	夢が丘	八木 美優	文洋	植村 桜弥	豊洋
52kg級	藤本 和	夢が丘	木原 華音	川中	峰 桃香	梅光	秋里はな花	勝山
57kg級	河上 桃子	常盤	仲 紅葉	夢が丘	池永 凜	勝山	西村 佳恋	萩東
63kg級	壇上 美羽	常盤	大堀 天空	名陵				
70kg級	河野 智咲	宇部総	志岐 陽向	深川				
70kg超級	中本 琴音	常盤						
男子個人戦								
50kg級	杉尾 丞翼	萩東	石川 優翔	深川	大賀 惟史	夢が丘	今井 颯人	彦島
55kg級	藤重 創大	常盤	小倉虎太郎	勝山	幸島亜都務	萩東	石橋 楽斗	勝山
60kg級	上村 兼士	萩東	山崎 和志	深川				
66kg級	田原 大樹	彦島						
73kg級	福澤 佑樹	東岐波	田中 碧一	萩西	大岡 純也	川中	林 息吹	東部
81kg級	稻田健太郎	長成	金子 利玖	萩西	中本 李央	三隅	小島彪太郎	夢が丘
90kg級	大塚 然	三隅	村田 一眞	勝山				
90kg超級	竹澤 精興	日新						

# 男子団体戦

## 第1会場

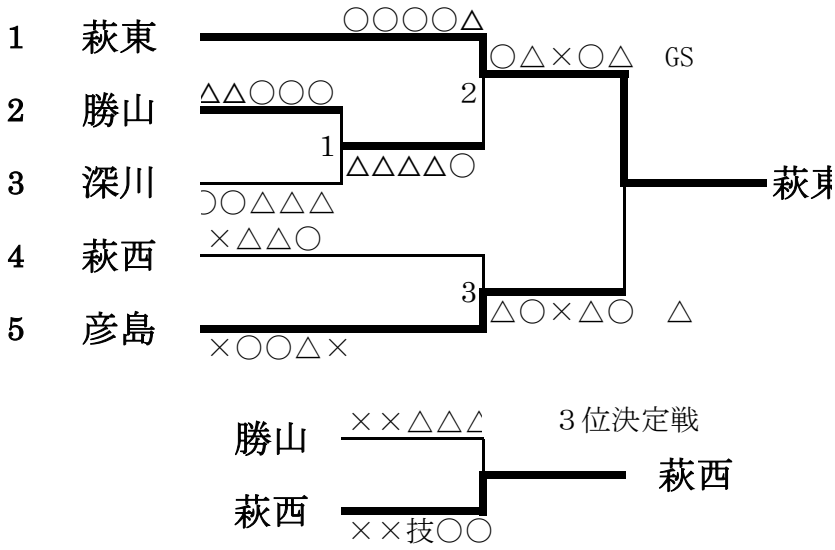

# 女子団体戦

## 第2会場

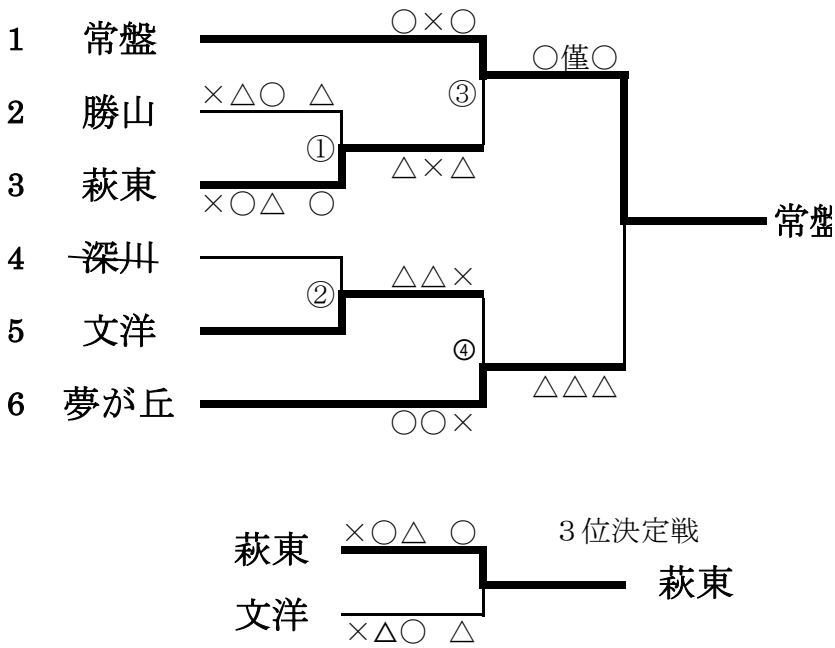



# 女子個人戦

63kg級

第1会場

壇上 美羽 常盤 1 壇上 美羽  
僅 △ 2 大堀 天空 名陵

70kg級

第1会場

河野 智咲 宇部 総 1 河野 智咲  
2 志岐 陽向 深川

70kg超級

中本 琴音 常盤 1

男子個人戦

50kg級

第1会場

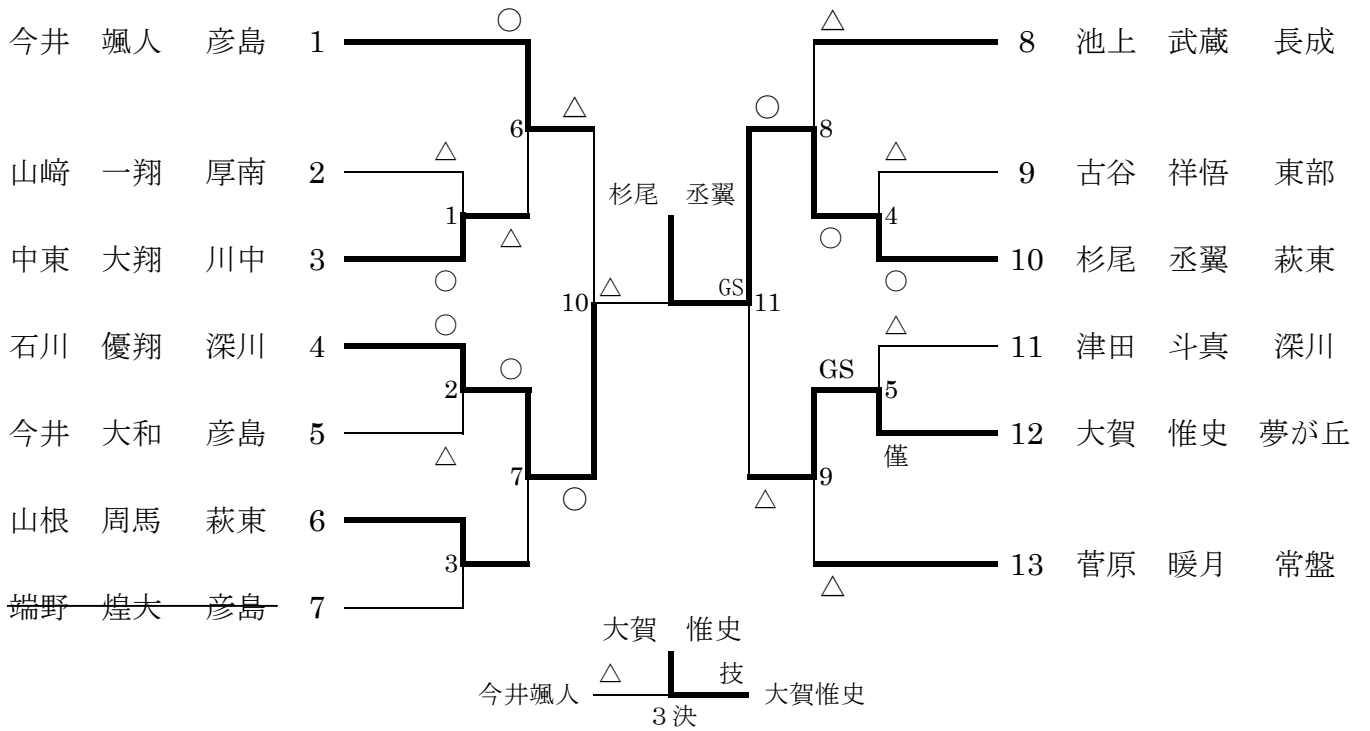

55kg級

第1会場

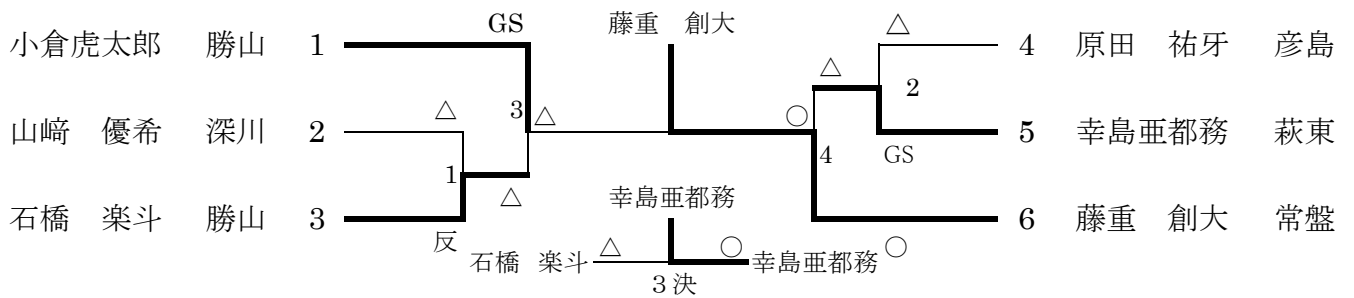

60kg級

第1会場

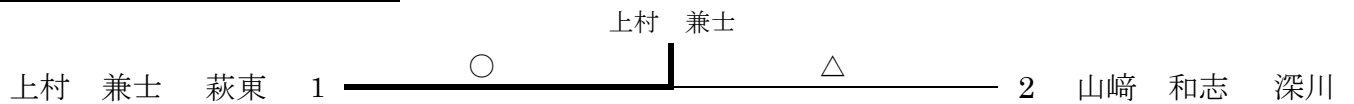

# 男子個人戦

## 66kg級

田原 大樹 彦島 1

## 73kg級 第2会場

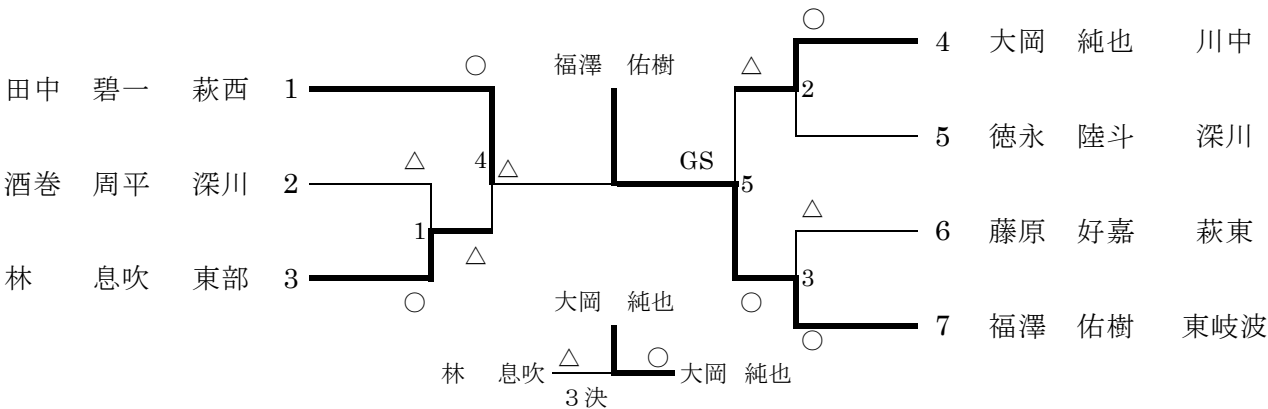

## 81kg級 第1会場

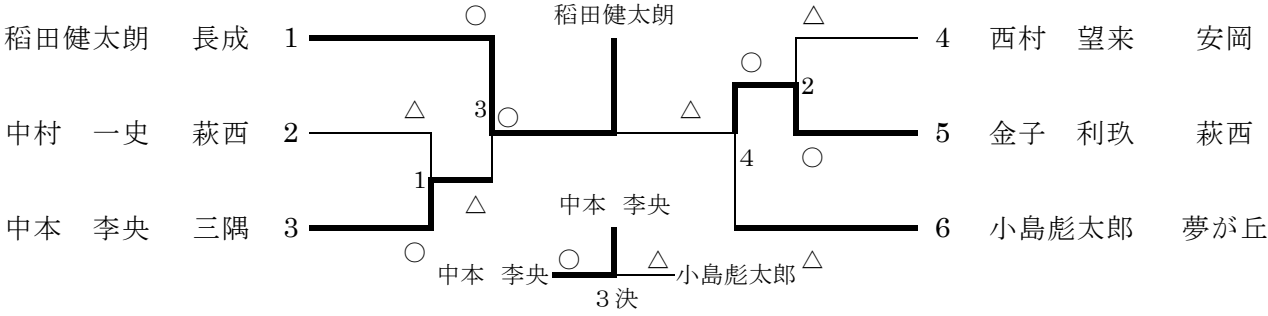

## 90kg級 第1会場



## 90kg超級

竹澤 精興 日新 1