

	1位	2位	3位	3位
男子団体	高川学園中学校	周南市立富田中学校	萩柔道協会	岩国市立川下中学校
女子団体	高川学園中学校	下関警察柔道スポーツ少年団	ゆうスポーツクラブ	山口市立小郡中学校
女子個人40kg級	西田結香	森川ことは	栗林莉湖	
	乃木道場	光柔道スポーツ少年団	MJC	
女子個人44kg級	金本煌央	大谷心和	中村樹莉杏	
	周南市立富田中学校	防府柔道クラブ	ゆうスポーツクラブ	
女子個人48kg級	中山朝喜	豊田花菜	入江愛夢	姫野桜菜
	SIS柔道クラブ	下関警察柔道スポーツ少年団	MJC	光柔道スポーツ少年団
女子個人52kg級	高橋結愛	八木優奈	豊田陽奈	吉武咲良
	高川学園中学校	下関警察柔道スポーツ少年団	乃木道場	防府柔道クラブ
女子個人57kg級	田中莉珠	中村風花	溝部美優	坊野天音
	山口市立小郡中学校	高川学園中学校	SIS柔道クラブ	ゆうスポーツクラブ
女子個人63kg級	金子美姫	山本羽咲		
	萩柔道協会	高川学園中学校		
女子個人70kg級	若山美桜	細野なつき		
	高川学園中学校	山口市立小郡中学校		
女子個人70kg超級	弘中杏	河島花凜	徳原碧芭	
	高川学園中学校	小串柔道教室スポーツ少年団	長門市立深川中学校	
男子個人50kg級	幸島唯武生	砂田來佑	河島隼斗	田村琉之介
	萩市立萩東中学校	SIS柔道クラブ	長門柔道スポーツ少年団	MJC
男子個人55kg級	弘長悠人	松浦隼人	吉村孝徳	石本虎琉
	萩柔道協会	周南市立岐陽中学校	周南市立富田中学校	長門柔道スポーツ少年団
男子個人60kg級	竹下晴翔	地頭所陽斗	弘長唯人	古川碧一
	高川学園中学校	西京少年柔道クラブ	萩柔道協会	岩国市立川下中学校
男子個人66kg級	栗原龍峨	河崎瑠玖	中村彪舞	西岡愛翔
	岩国市立川下中学校	高川学園中学校	MJC	下関市立東部中学校
男子個人73kg級	小山智正	大石陽摩	高橋明豊	里川玄馬
	高川学園中学校	ゆうスポーツクラブ	萩柔道協会	ABU柔道クラブスポーツ少年団
男子個人81kg級	梶原翔吾	西岡柁人	森 虎鉄	和泉晶也
	高川学園中学校	高川学園中学校	長門柔道スポーツ少年団	周南市立岐陽中学校
男子個人90kg級	加茂大和	沓野虎太郎	石川 旭	萩原駿太
	高川学園中学校	彦島武道館柔道スポーツ少年団	岩国市立麻里布中学校	防府柔道クラブ
男子個人90kg超級	大石健生	久保公昊輝	中村虎太郎	
	高川学園中学校	高川学園中学校	萩市立萩東中学校	

女子団体トーナメント

第1試合場

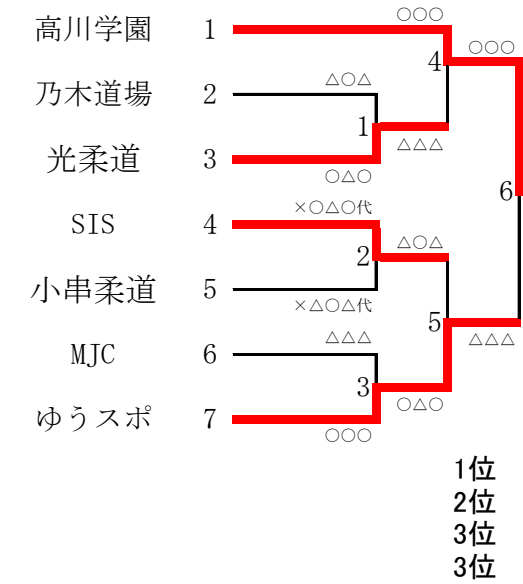

高川学園
下関警察
ゆうスポ
深川

第2試合場

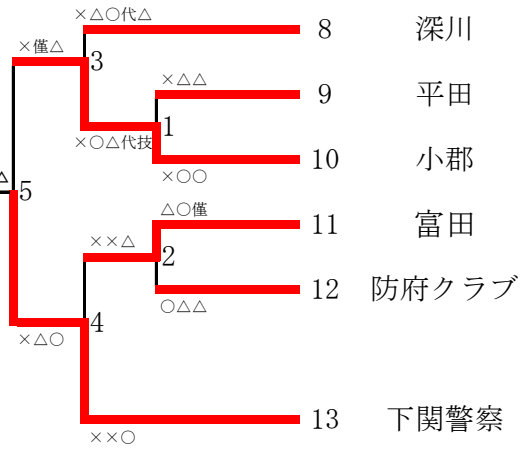

男子団体トーナメント

第3試合場

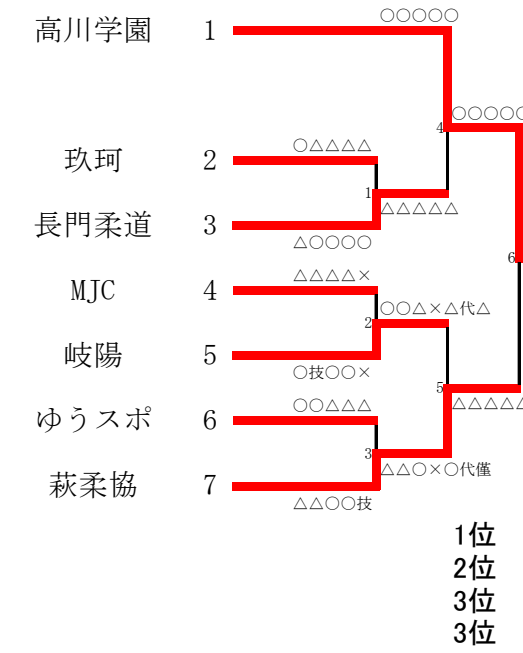

高川学園
富田
萩柔協
川下

第4試合場

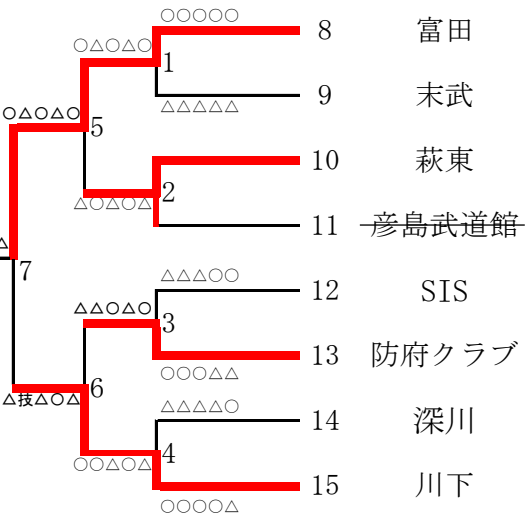

40kg級（第2試合場）

		森川ことは	栗林莉湖	西田結香	勝	負	順位
森川ことは	光柔道	/	○	△	1	1	2
栗林莉湖	MJC	△	/	△	0	2	3
西田結香	乃木道場	○	○	/	2	0	1

44kg級（第2試合場）

		中村樹莉杏	國弘紗矢	金本煌央	大谷心和	勝	負	順位
中村樹莉杏	ゆうスポ	/	○	△	△	1	2	3
國弘紗矢	光柔道	△	/	△	△	0	3	4
金本煌央	富田	○	○	/	○	3	0	1
大谷心和	防府クラブ	○	○	△	/	2	1	2

48kg級（第2試合場）

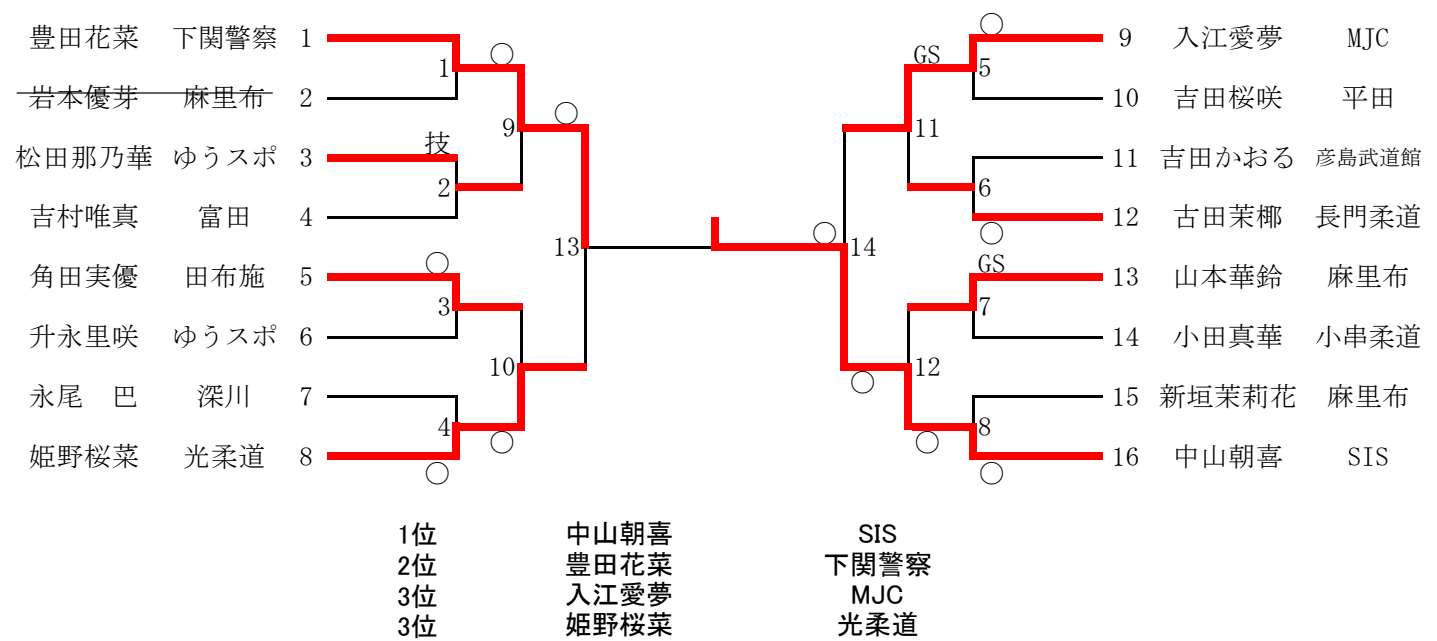

52kg級（第2試合場）

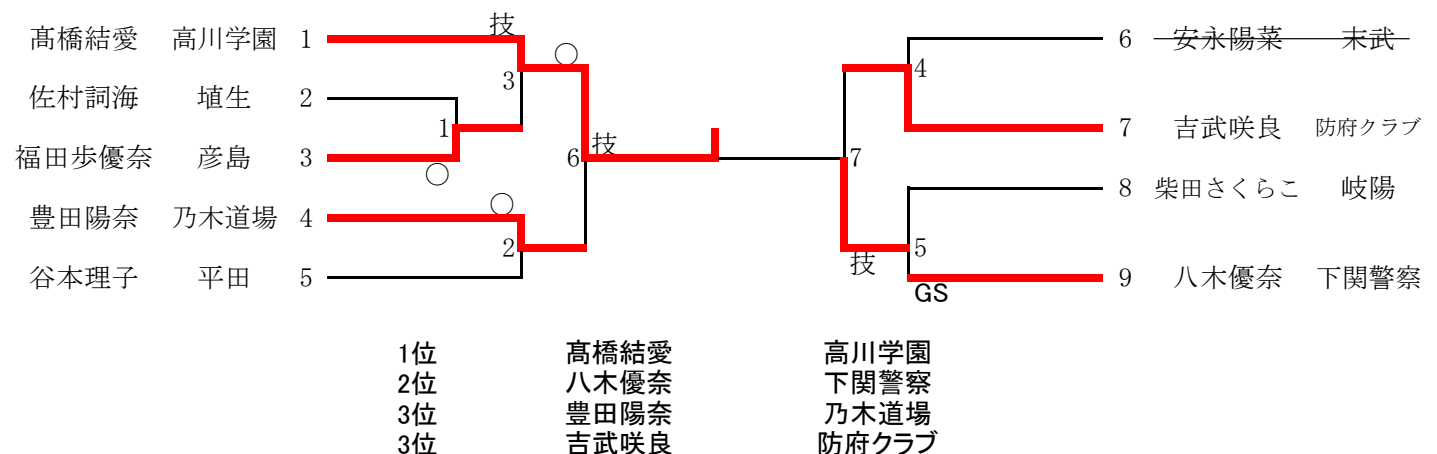

57kg級 (第2試合場)

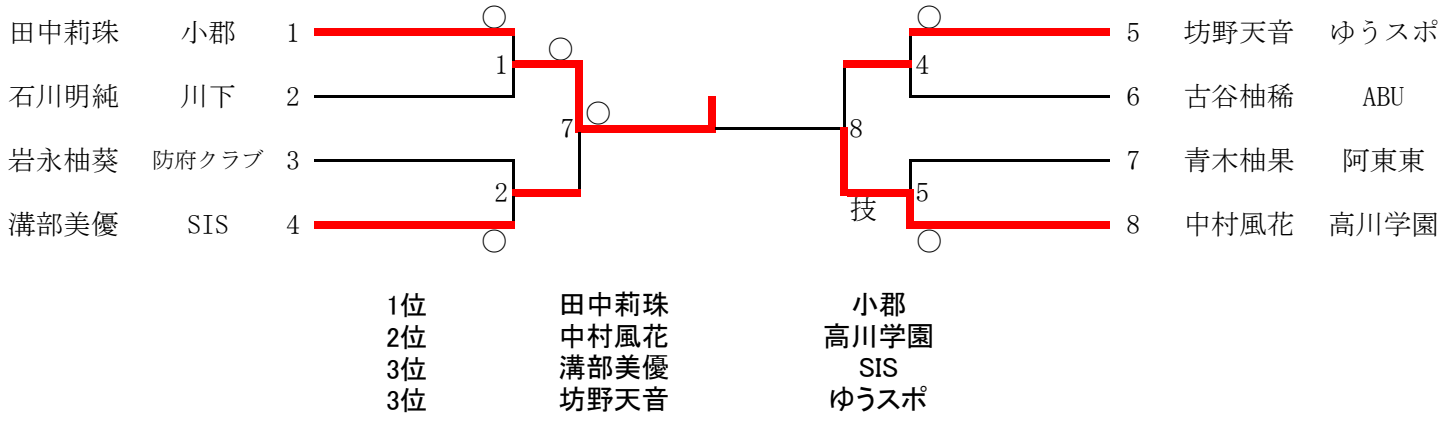

63kg級 (第2試合場)

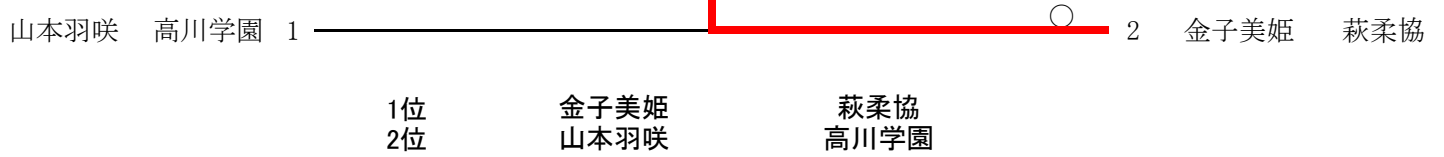

70kg級 (第2試合場)

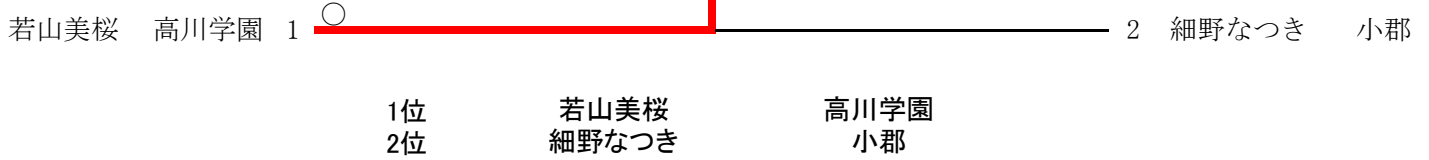

70kg超級 (第2試合場)

		弘中杏	河島花凜	徳原碧芭	勝	負	順位
弘中杏	高川学園		○	○	2	0	1
河島花凜	小串柔道	△		○	1	1	2
徳原碧芭	深川	△	△		0	2	3

50kg級(第1試合場)

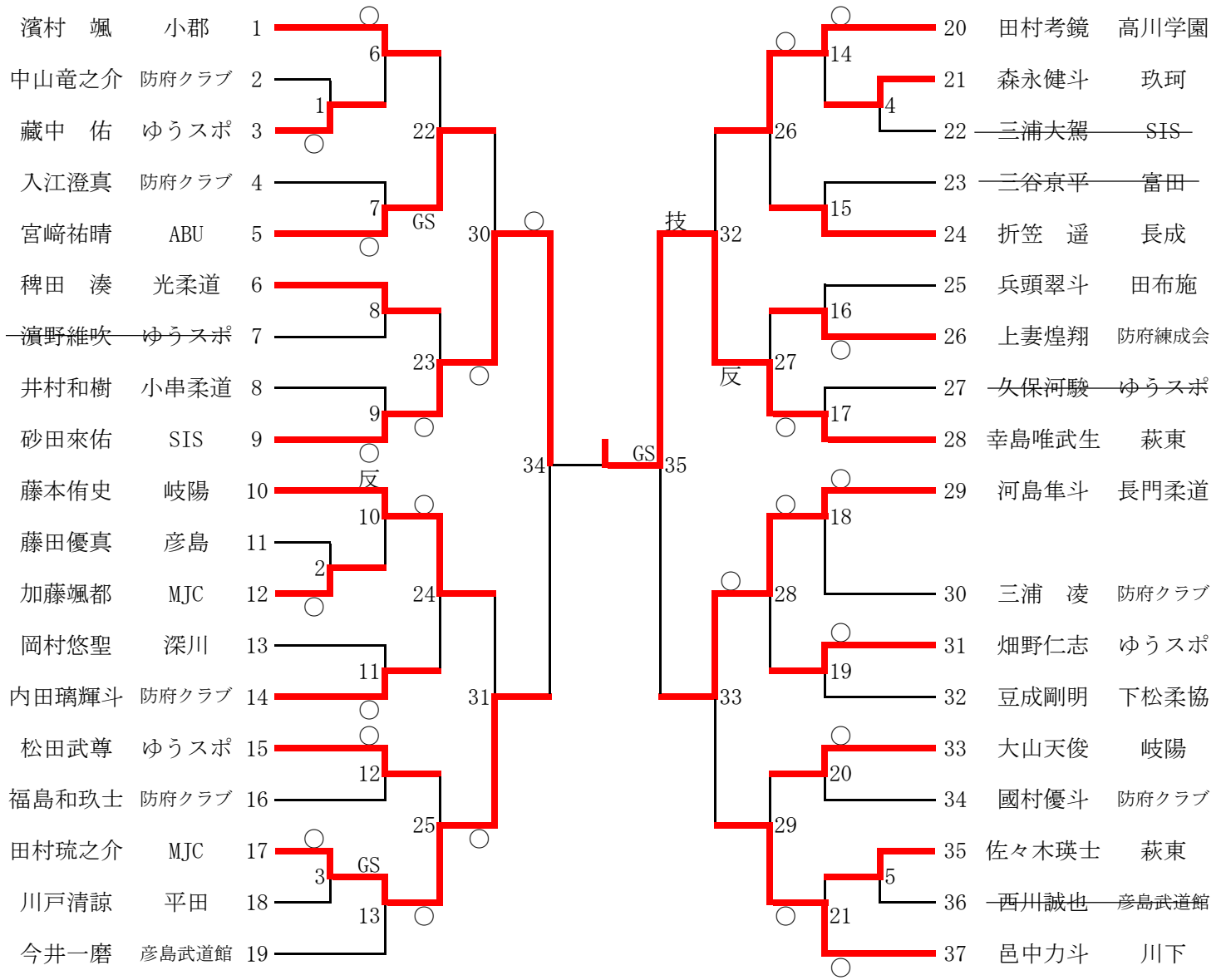

1位
2位
3位
3位

幸島唯武生
砂田來佑
河島隼斗
田村琉之介

萩東
SIS
長門柔道
MJC

55kg級(第4試合場)

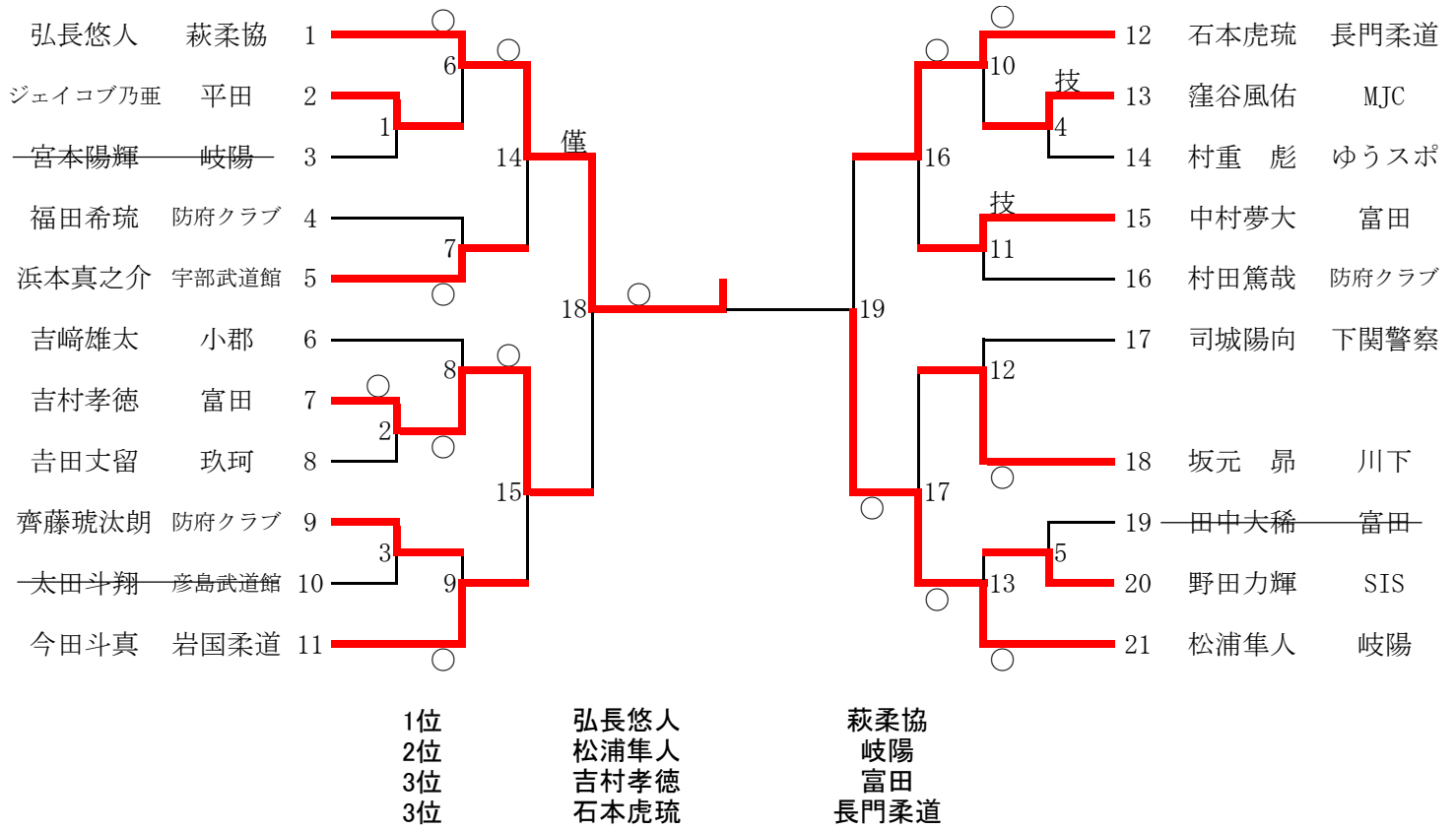

60kg級(第3試合場)

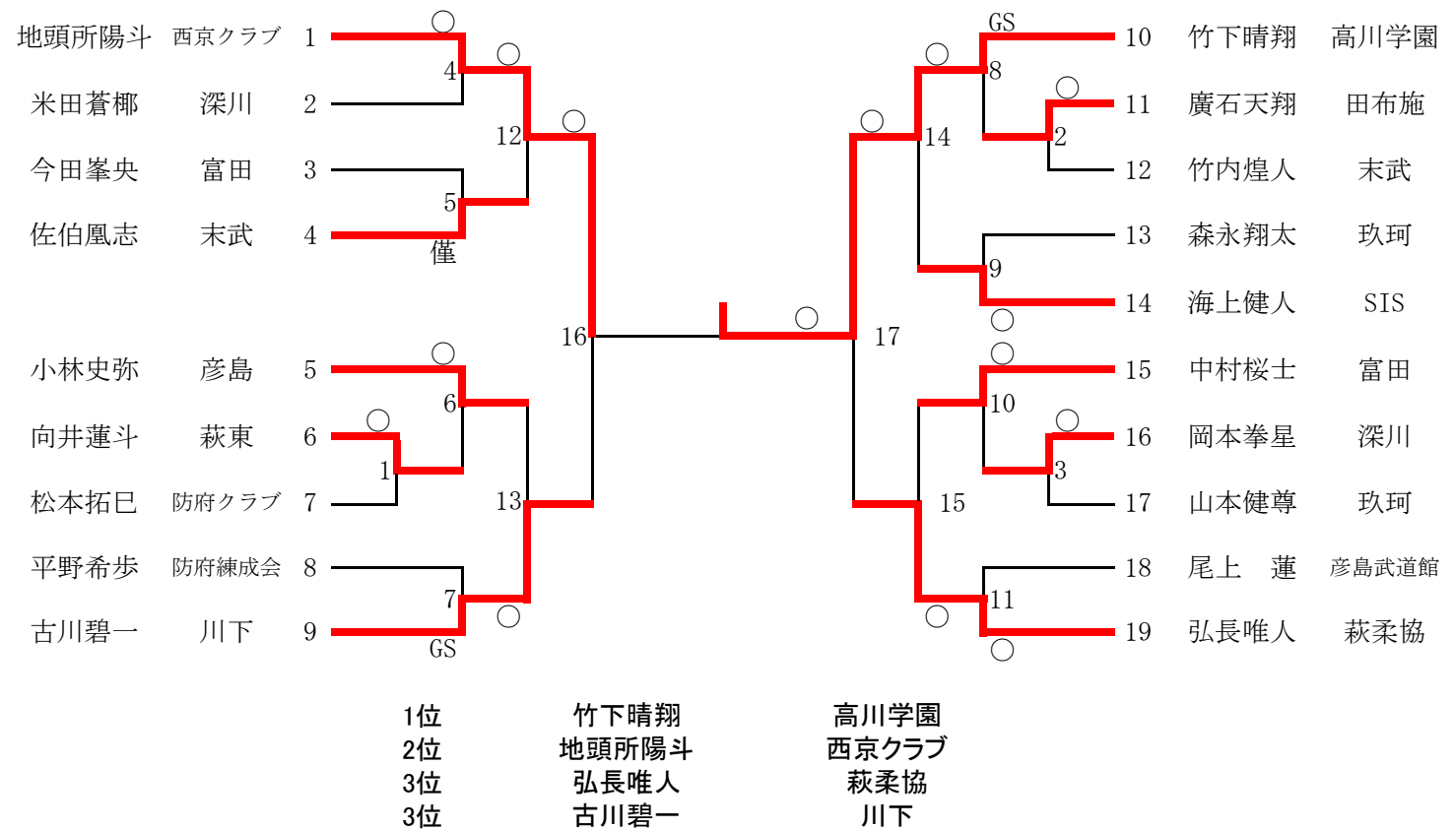

66kg級(第3試合場)

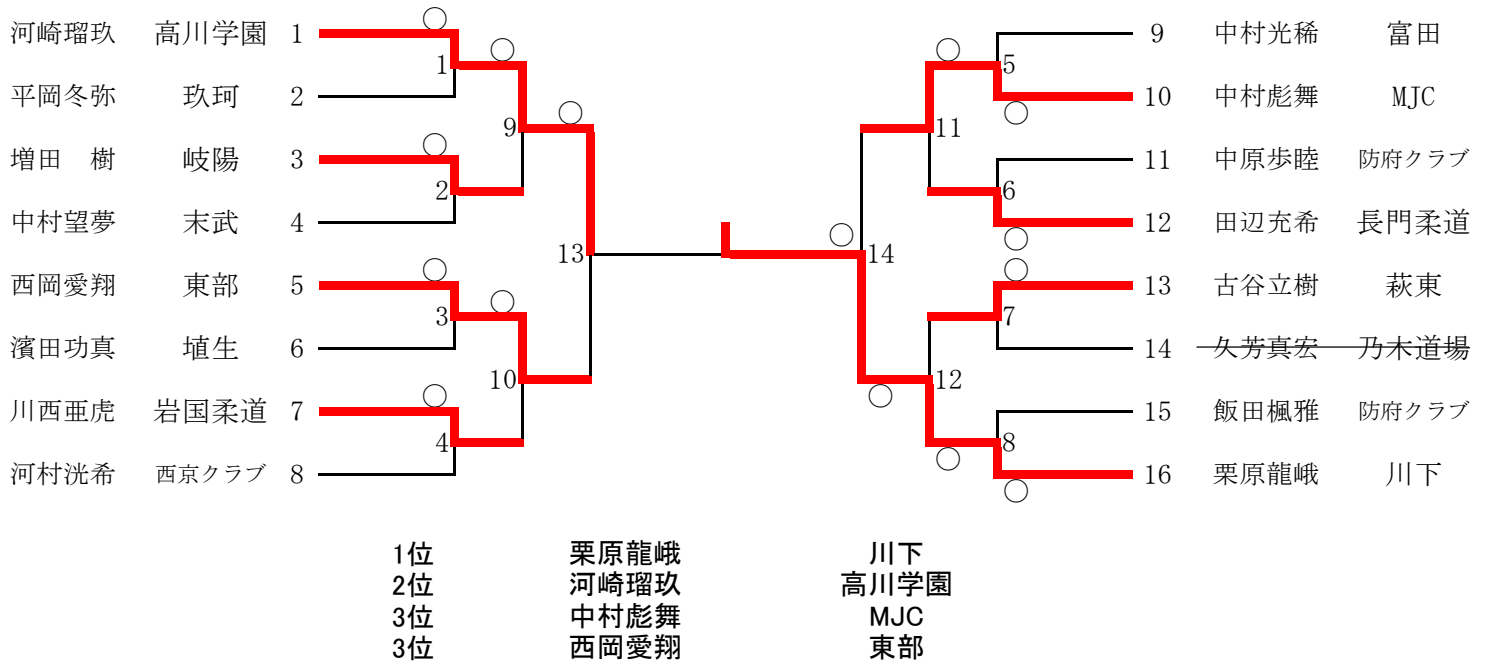

73kg級(第3試合場)

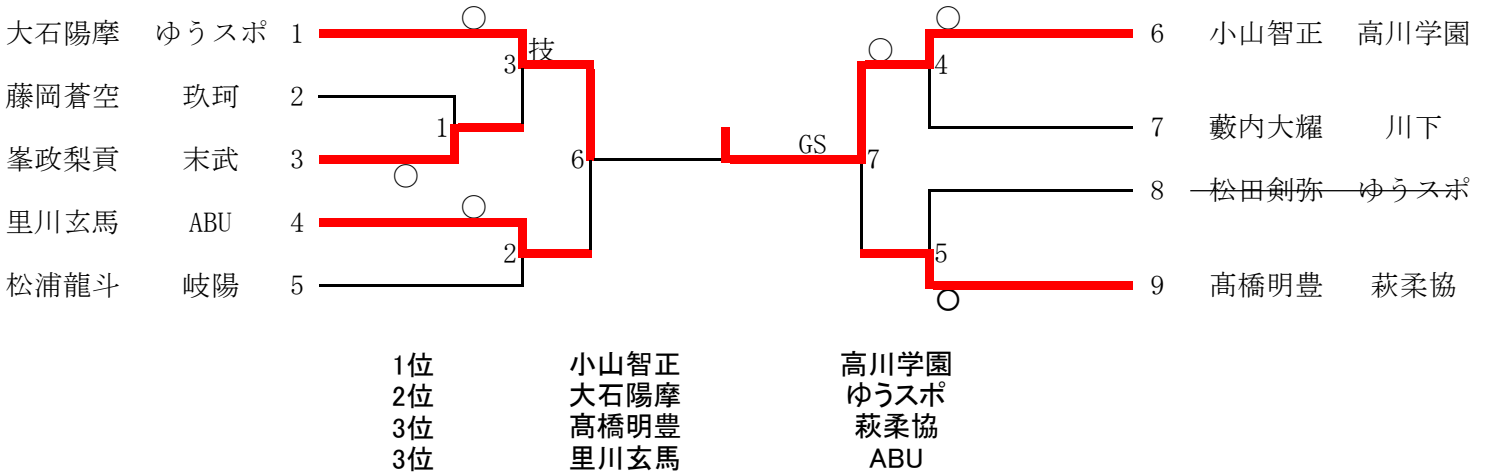

81kg級(第4試合場)

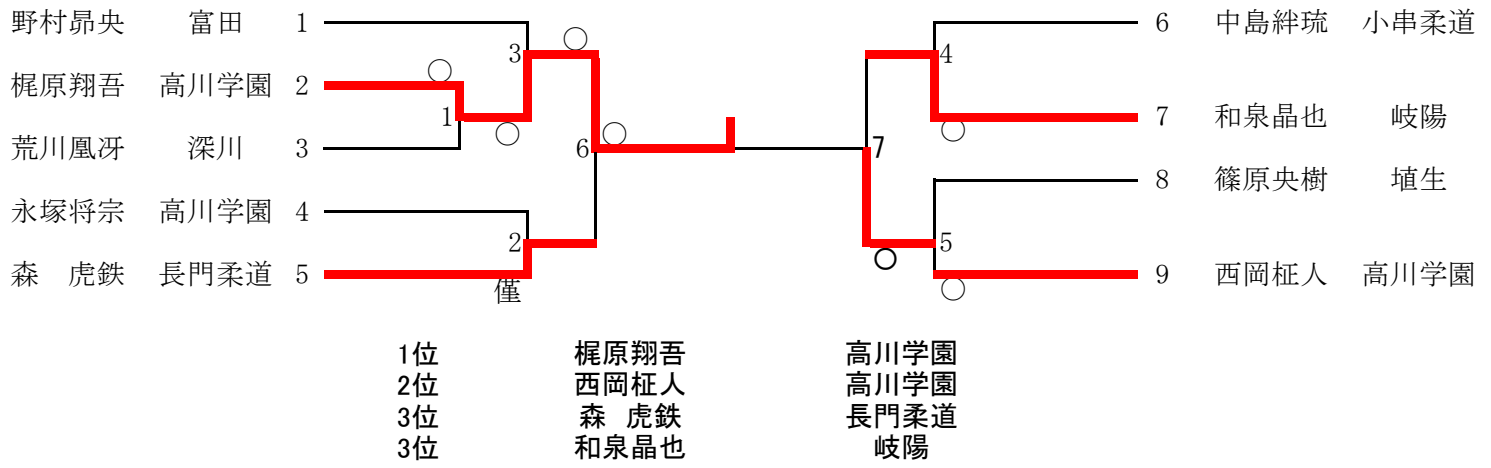

90kg級(第4試合場)

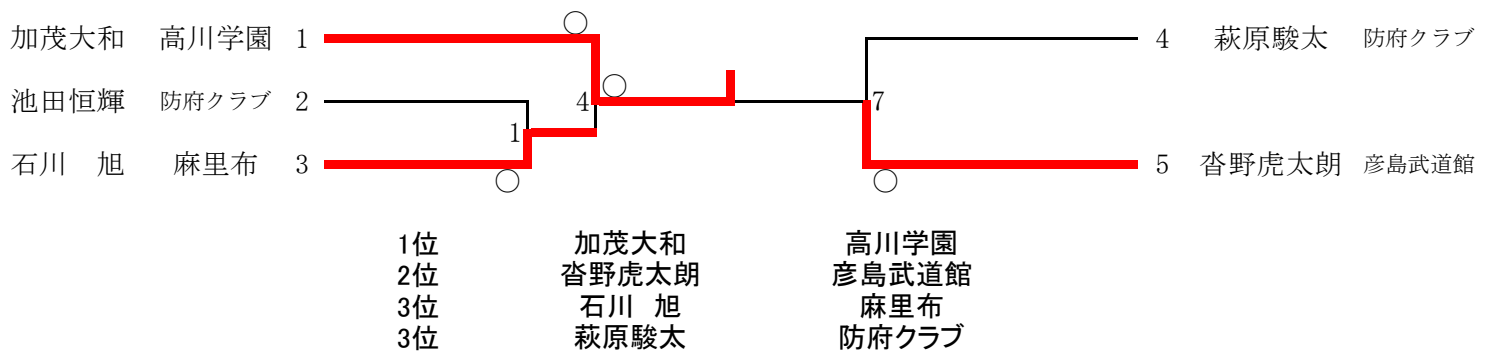

90kg超級(第4試合場)

		大石健生	加瀬丈真琉	中村虎太郎	久保公晃輝	勝	負	順位
大石健生	高川学園		○	○	○	3	0	1
加瀬丈真琉	岐陽	△		△	△	0	3	4
中村虎太郎	萩東	△	GS		△	1	2	3
久保公晃輝	高川学園	△	○	○		2	1	2