

	1位	2位	3位	3位
団体男子	高川学園中学校	防府地区少年武道錬成会	ゆうスポーツクラブ	周南市立富田中学校
団体女子	高川学園中学校	下関警察柔道スポーツ少年団	長門市立深川中学校	ゆうスポーツクラブ
柔道女子個人40kg級	岡本芽久	森川ことは	栗林莉瑚	
	周南市立岐陽中学校	光柔道スポーツ少年団	MJC	
柔道女子個人44kg級	福森彩里	中山朝喜	西田結香	金本煌央
	ゆうスポーツクラブ	S I S柔道クラブ	乃木道場	周南市立富田中学校
柔道女子個人48kg級	河野心詩	豊田花菜	入江愛夢	姫野桜菜
	高川学園中学校	下関警察柔道スポーツ少年団	MJC	光柔道スポーツ少年団
柔道女子個人52kg級	高橋結愛	八木優奈	舛本結彩	吉武咲良
	高川学園中学校	下関警察柔道スポーツ少年団	高川学園中学校	防府柔道クラブ
柔道女子個人57kg級	田中莉珠	中村風花	竹本真琴	溝部美優
	山口市立小郡中学校	高川学園中学校	下関警察柔道スポーツ少年団	S I S柔道クラブ
柔道女子個人63kg級	岡村美瑠々	金子美姫		
	高川学園中学校	萩柔道協会		
柔道女子個人70kg級	岩本彩愛	玉野朝海	細野なつき	若山美桜
	高川学園中学校	周南市立富田中学校	山口市立小郡中学校	高川学園中学校
柔道女子個人70kg超級	弘中 杏	河野彩美	徳原碧芭	河島花凜
	高川学園中学校	長門市立深川中学校	長門市立深川中学校	小串柔道教室
柔道男子個人50kg級	大浴颯斗	弘長悠人	田村考鏡	宮崎祐晴
	高川学園中学校	萩柔道協会	高川学園中学校	ABU柔道クラブスポーツ少年団
柔道男子個人55kg級	川崎勇輝	東影颯士	弘長唯人	三好祐真
	防府地区少年武道錬成会	周南市立富田中学校	萩柔道協会	長門柔道スポーツ少年団
柔道男子個人60kg級	富崎慧夢	勝原大輝	藤本勇斗	河村和士
	防府地区少年武道錬成会	周南市立富田中学校	長門柔道スポーツ少年団	山口市立鴻南中学校
柔道男子個人66kg級	石丸奏輝	山崎 悠	和泉心也	柳 大仁
	防府地区少年武道錬成会	周南市立富田中学校	周南市立岐陽中学校	ゆうスポーツクラブ
柔道男子個人73kg級	竹下快成	梶原翔吾	高橋明豊	西岡柁人
	高川学園中学校	高川学園中学校	萩柔道協会	高川学園中学校
柔道男子個人81kg級	有泉 昊	能見凧人	榎 佑将	亀永沙里人
	高川学園中学校	周南市立岐陽中学校	下関警察柔道スポーツ少年団	小串柔道教室
柔道男子個人90kg級	永塚武流	加茂大和	植田浩之心	植田龍司
	高川学園中学校	高川学園中学校	下関市立東部中学校	岩国市立川下中学校
柔道男子個人90kg超級	徳山優貴	大石健生	奥永匠紀	久保公昊輝
	高川学園中学校	高川学園中学校	平生町立平生中学校	高川学園中学校

女子団体トーナメント

第1試合会場

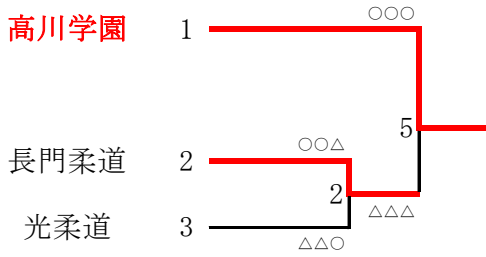

第2試合会場

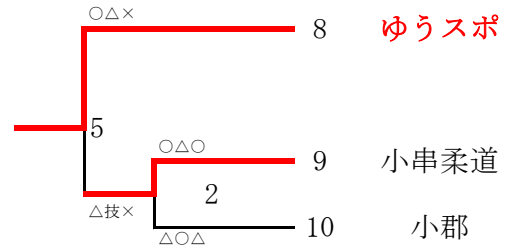

第3試合会場

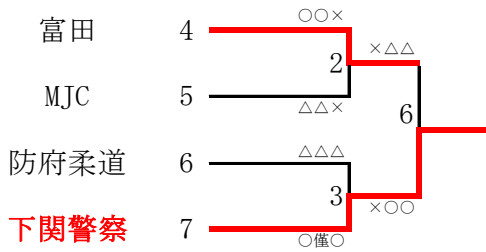

第4試合会場

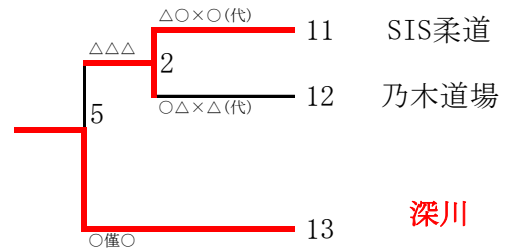

女子団体決勝リーグ

	深川	下警	ゆうスポ	高川	勝	負	分	順位
深川	-	△ △×△	○ △○技	△ △△△	2	6	1	3
下関警察	○ ○×技	-	× △×○	△ △△△	3	4	2	2
ゆうスポ	△ ○△△	× ○×△	-	△ △△△	2	5	1	4
高川学園	○ ○○○	○ ○○僅	○ ○○○	-	9	0	0	1

男子団体トーナメント

第1試合会場

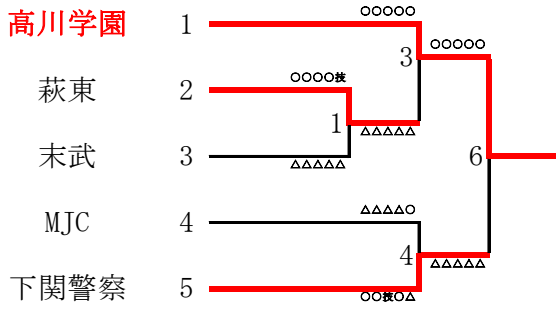

第2試合会場

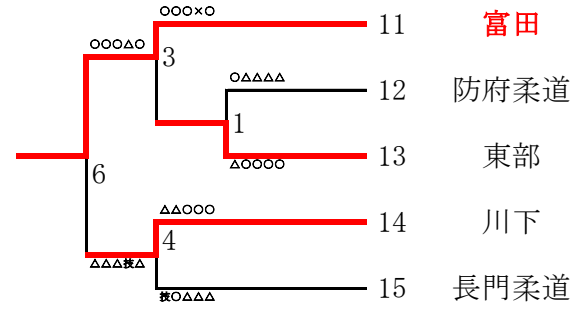

第3試合会場

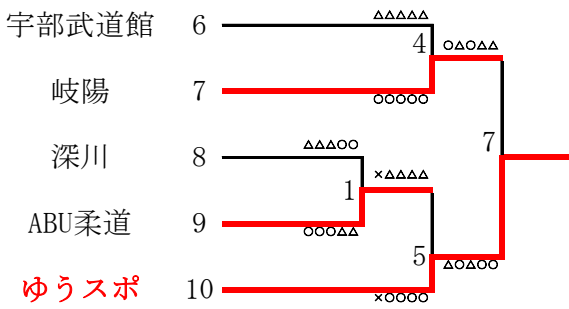

第4試合会場

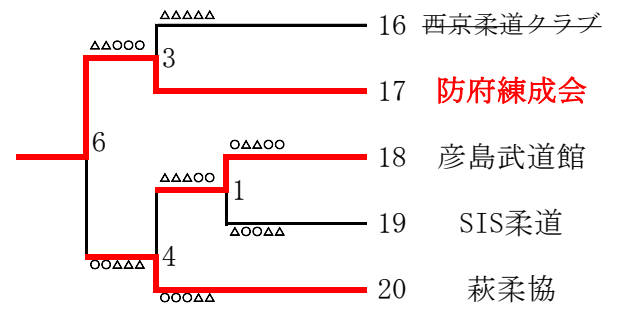

男子団体決勝リーグ

	高川	ゆうスポ	防府錬成	富田	勝	負	分	順位
高川学園		○ ○○○○○	○ ○○○○技	○ ○○○○○	15	0	0	1
ゆうスポ	△ △△△△△		△ ○○△△△	○ ○×△○△	4	10	1	3
防府錬成会	△ △△△△△	○ △△○僅○		○ △△○○○	6	9	0	2
富田	△ △△△△△	△ △×○△僅	△ ○○△△△		4	10	1	4

57kg級 (第2試合場)

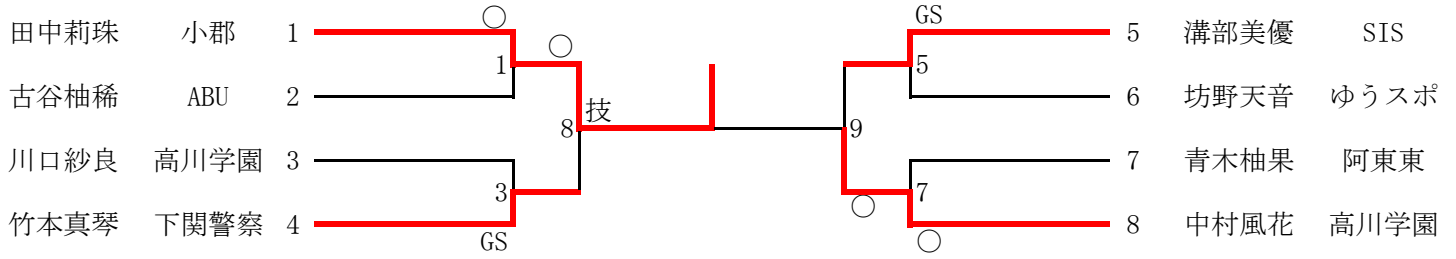

- 1位 田中莉珠 小郡
 2位 中村風花 高川学園
 3位 竹本真琴 下関警察
 3位 溝部美優 SIS

63kg級 (第2試合場)

		岡村美瑠々	山本羽咲	金子美姫	勝	負	順位
岡村美瑠々	高川学園			○	1	0	1
山本羽咲	高川学園						
金子美姫	萩柔協	△			0	1	2

70kg級 (第2試合場)

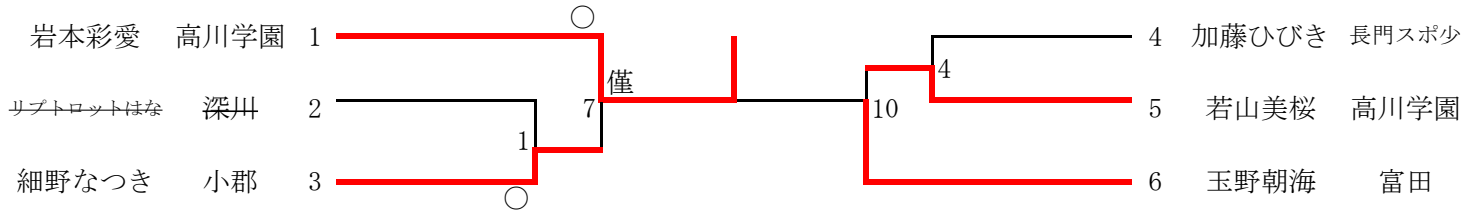

- 1位 岩本彩愛 高川学園
 2位 玉野朝海 富田
 3位 細野なつき 小郡
 3位 若山美桜 高川学園

70kg超級 (第2試合場)

		弘中 杏	河島花凜	河野彩美	徳原碧芭	勝	負	順位
弘中 杏	高川学園		○	○	○	3	0	1
河島花凜	小串柔道	△		△	△	0	3	4
河野彩美	深川	△	○		○	2	1	2
徳原碧芭	深川	△	○	△		1	2	3

50kg級(第1試合場)

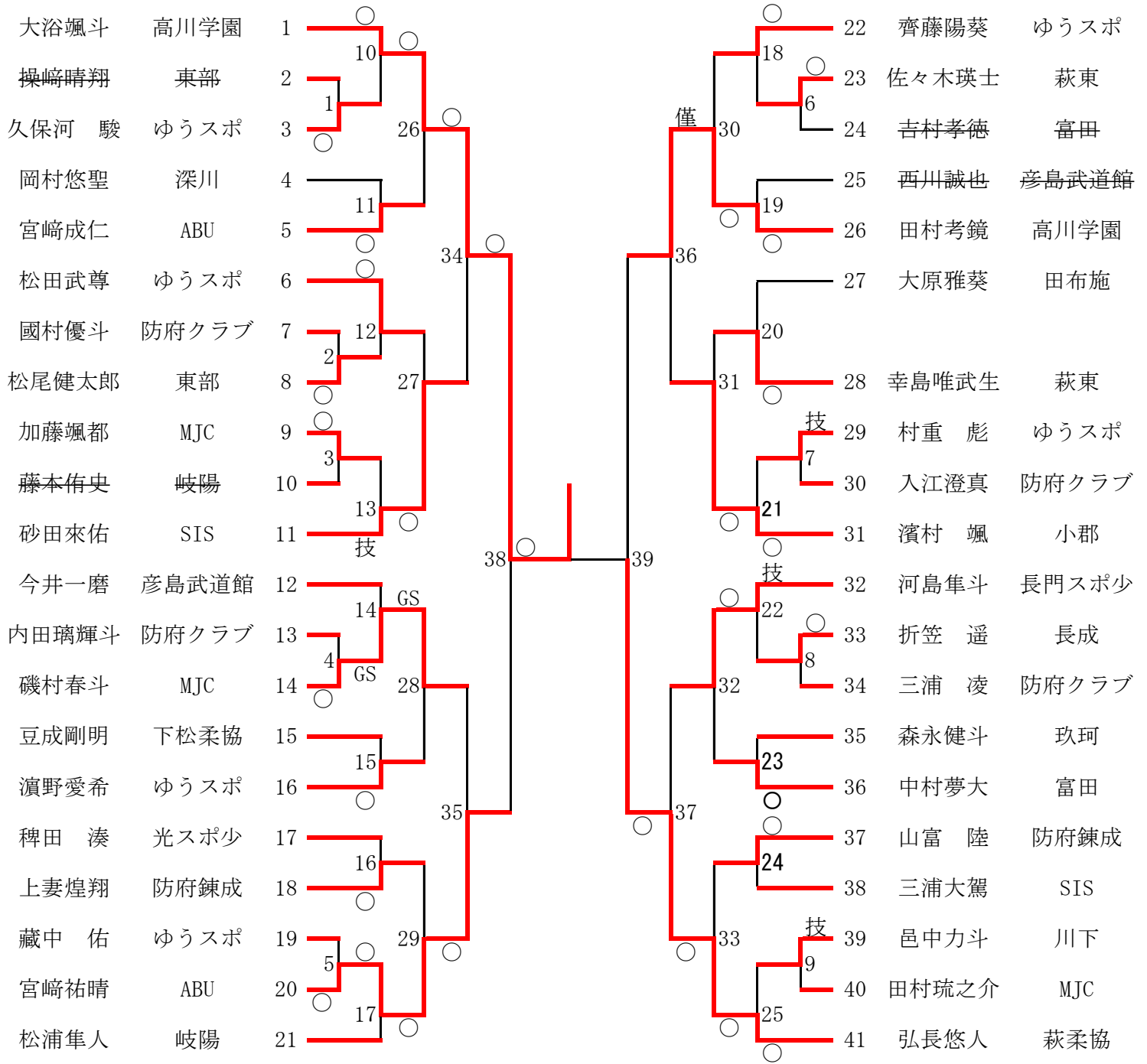

1位 大浴颯斗 高川学園
2位 弘長悠人 萩柔協
3位 田村考鏡 高川学園
3位 宮崎祐晴 ABU

55kg級(第3試合場)

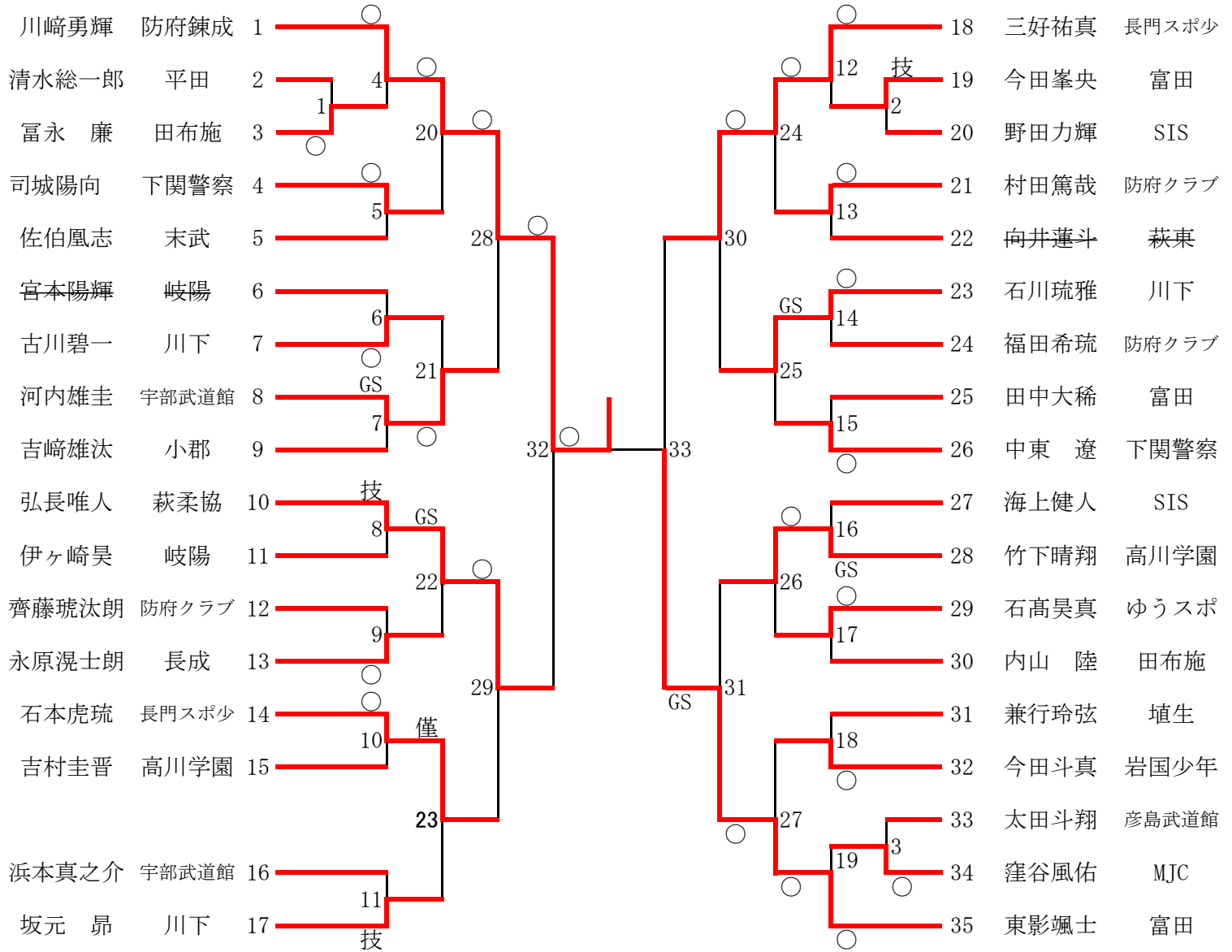

1位 川崎勇輝 防府錬成
 2位 東影颯士 富田
 3位 弘長唯人 萩柔協
 3位 三好祐真 長門スポ少

60kg級(第4試合場)

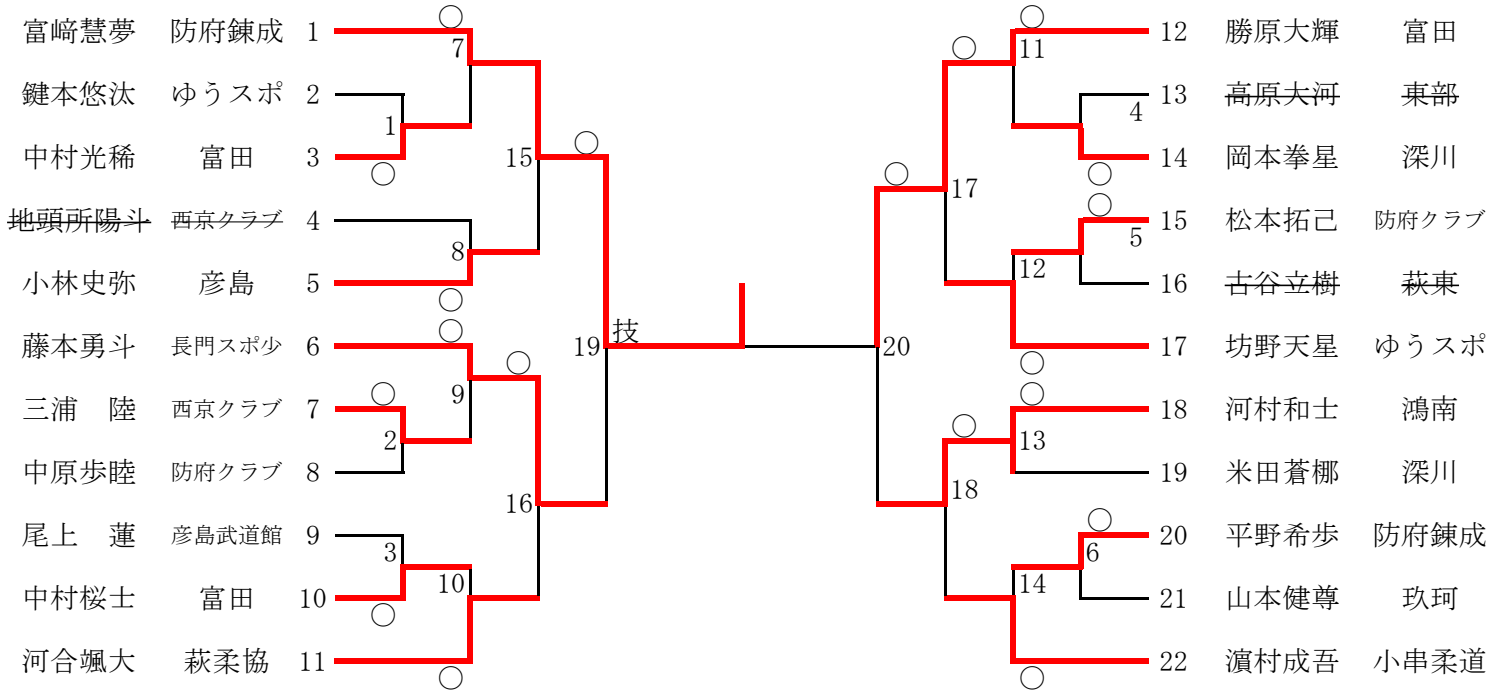

1位 富崎慧夢
 2位 勝原大輝
 3位 藤本勇斗
 3位 河村和士

防府錬成
 富田
 長門スポ少
 鴻南

66kg級(第4試合場)

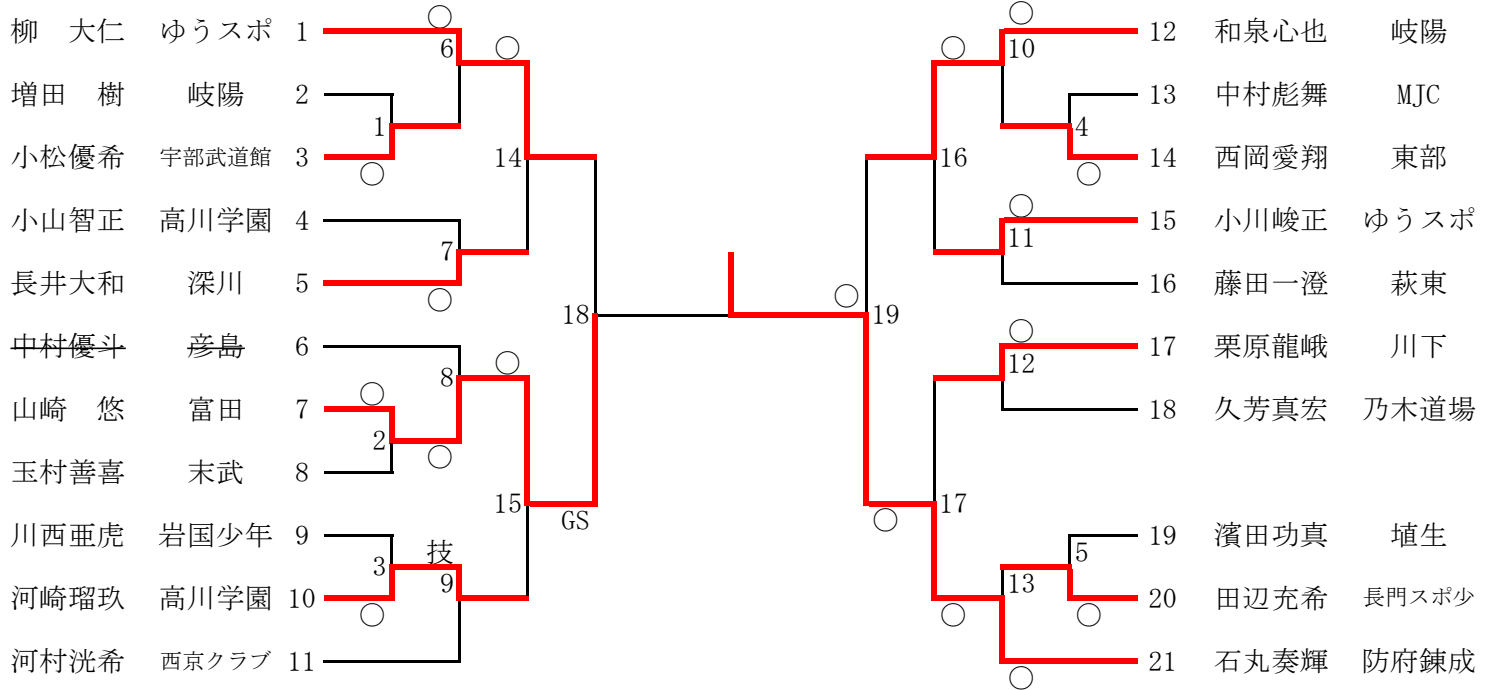

1位 石丸奏輝
 2位 山崎 悠
 3位 和泉心也
 3位 柳 大仁

防府錬成
 富田
 岐陽
 ゆうスポ

73kg級(第3試合場)

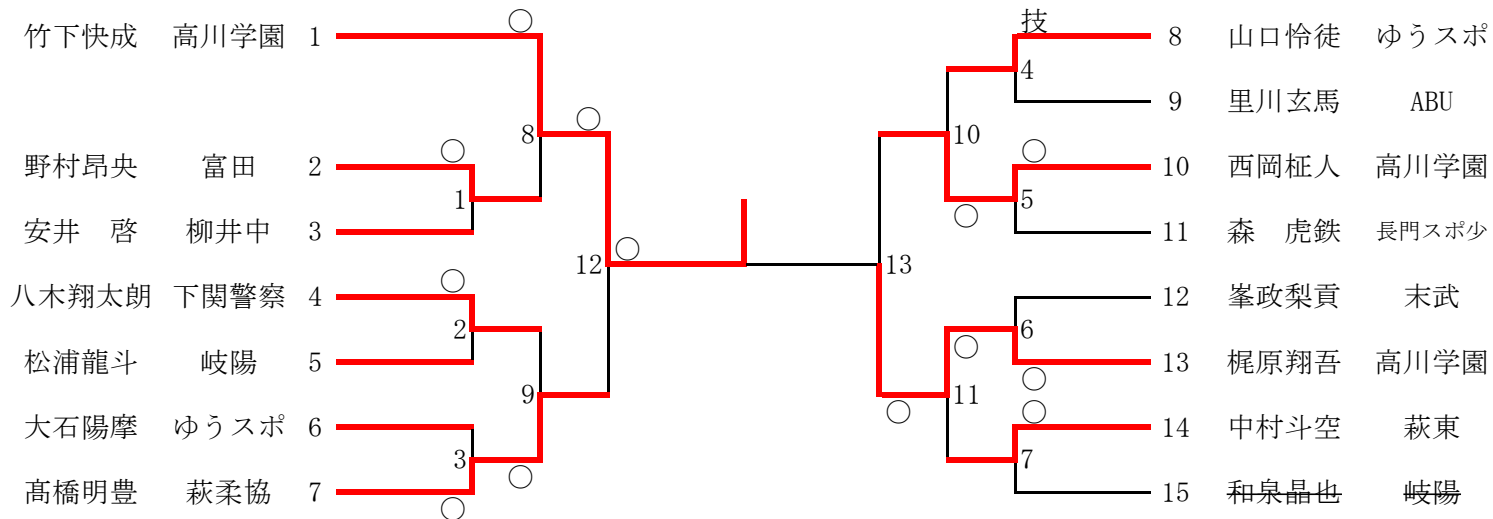

1位 竹下快成 高川学園
 2位 梶原翔吾 高川学園
 3位 高橋明豊 萩柔協
 3位 西岡柁人 高川学園

81kg級(第4試合場)

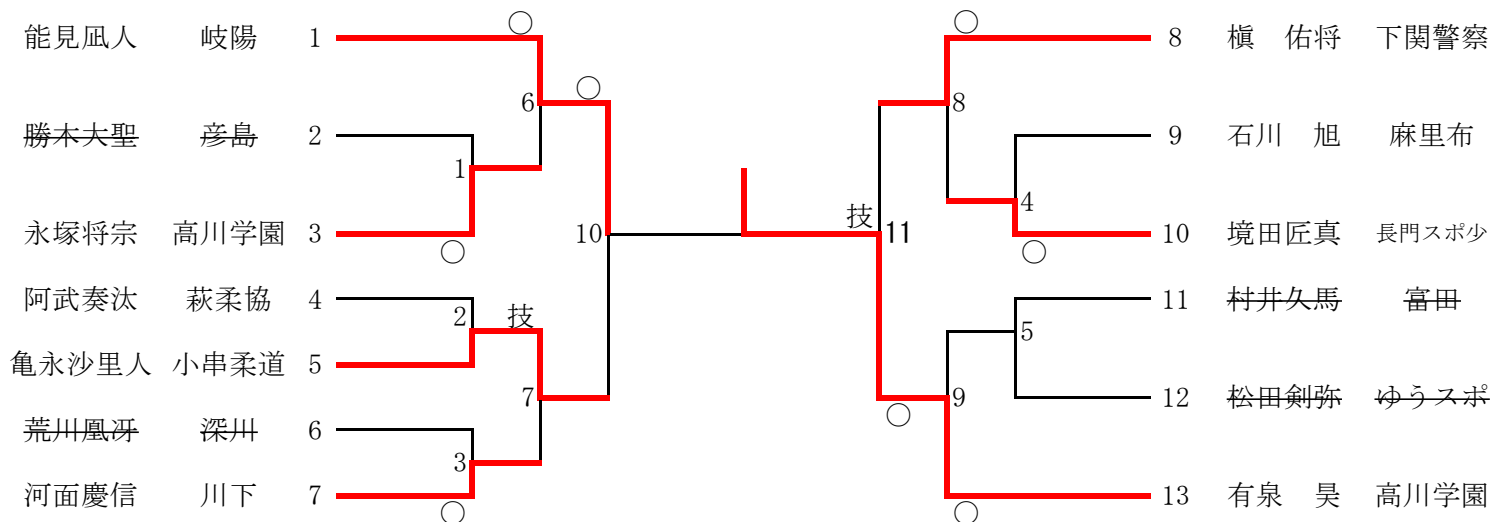

1位 有泉 昊 高川学園
 2位 能見凧人 岐陽
 3位 亀永沙里人 小串柔道
 3位 榎 佑将 下関警察

90kg級(第1試合場)

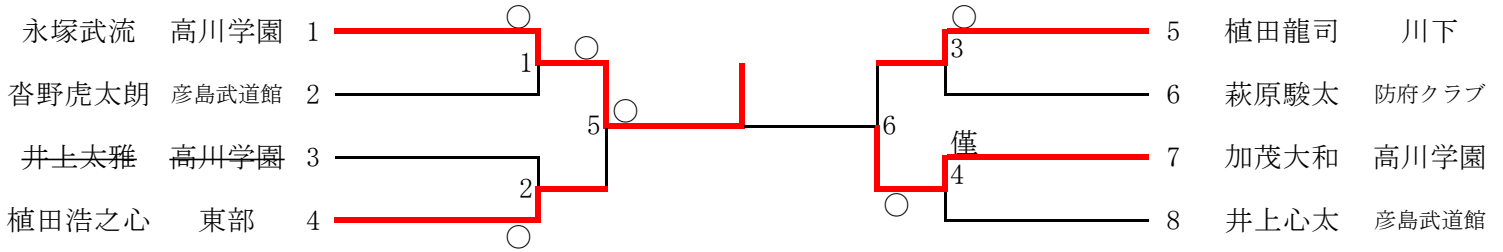

1位	永塚武流	高川学園
2位	加茂大和	高川学園
3位	植田浩之心	東部
3位	植田龍司	川下

90kg超級(第3試合場)

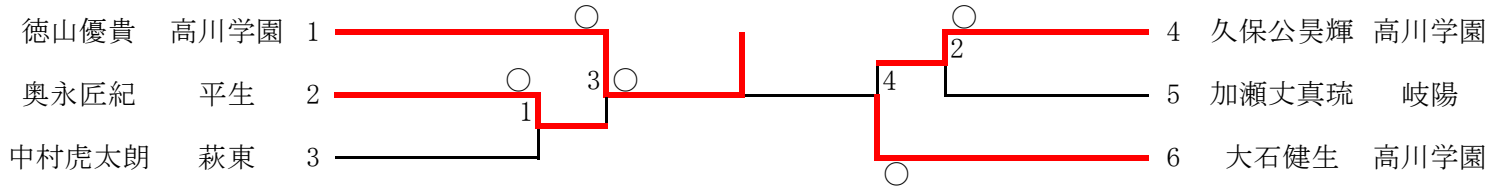

1位	徳山優貴	高川学園
2位	大石健生	高川学園
3位	奥永匠紀	平生
3位	久保公晃輝	高川学園